



Page 2-16

Installation Manual

IP Video Door Station
D21x Series



Seite 17-32

Installationsanleitung

IP Video Türstation
D21x Serie



Page 33-48

Manuel d'installation

Interphone vidéo IP
Série D21x



Página 49-64

Manual de Instalación

Videoportero IP
Serie D21x



Pagina 65-80

Istruzioni per l'installazione

Videocitofono IP
Serie D21x



D21x

INSTALLATION MANUAL

Read these instructions carefully before starting to use any components. Keep the manual so you can refer to it at a later date if required. If you hand over the device to other persons for use, please hand over the operating manual as well.

You can always find the most up-to-date version of the installation manual on www.doorbird.com/ support

To make things easier we use the term "device" for the product "IP Video Door Station" and "mobile device" for a smartphone or tablet.

Liability

Every care has been taken in the preparation of this document. Please inform Bird Home Automation GmbH of any inaccuracies or omissions. Bird Home Automation GmbH cannot be held responsible for any technical or typographical errors and reserves the right to make changes to the product and manuals without prior notice. Bird Home Automation GmbH makes no warranty of any kind with regard to the content of this document, including, but not limited to, the implied warranties of merchantability and fitness for a particular purpose. Bird Home Automation GmbH shall neither be liable nor responsible for incidental or consequential damages in connection with the furnishing, performance or use of this material. This product is only to be used for its intended purpose.

Equipment Modifications

This equipment must be installed and used in strict accordance with the instructions given in the user documentation. This equipment contains no components that require service by the user. Unauthorized equipment changes or modifications will invalidate all applicable regulatory certifications and approvals.

Symbols used



Danger: Indicates a hazardous situation which, if not avoided, will result in death or serious injury.



Warning: Indicates a hazardous situation which, if not avoided, could result in death or serious injury.



Caution: Indicates a hazardous situation which, if not avoided, could result in minor or moderate injury.



Notice: Indicates a situation which, if not avoided, could result in damage to property.



Important: Indicates significant information which is essential for the product to function correctly.



Note: Indicates useful information which helps in getting the most out of the product.

Hazard information



WARNING

- Mounting, installation and servicing work on electrical devices may only be performed by a qualified electrician. Failure to observe this regulation could result in the risk of serious damage to health or fatal injury due to electric shocks.
- Devices with 110-240 V connection: The device may only be connected to an easily accessible power socket outlet. The mains adapter must be pulled out if a hazard occurs.
- For power supply, only use the original plug-in mains adapter delivered with the device, separately available DIN rail power supplies or a recommended PoE-Switch/PoE-Injector as specified in this manual.
- Because of electrostatic charging, direct contact with the circuit board can result in destruction of the device. Direct contact with the circuit board must therefore be avoided at any time.
- Observe the EN 60065 resp. EN 60950 resp. EN 62368 standard.
- Do not use the device if there are signs of damage to the housing, control elements or connecting sockets, for example, or if it demonstrates a malfunction. If you have any doubts, please have the device checked by an authorized expert.
- Do not open the device. This voids the warranty of the device. The device does not contain any parts that can be maintained by the user. In the event of an error, please have the device checked by an authorized expert.
- For safety, approval and licensing reasons (CE/FCC/IC etc.), unauthorized change and/or modification of the device is not permitted.
- The device is not a toy: do not allow babies and children to play with it.
- To avoid the danger of suffocation, keep any packing materials away from babies and children. Plastic films/bags, pieces of polystyrene, etc. are not a toy and can be dangerous in the hands of a child. Discard any packing materials immediately after removing the product. Do not reuse packing materials.
- Always lay cables in such a way that they do not become a risk to people and domestic animals.
- Voltage is applied to parts within the equipment. Do not touch any parts that are

**WARNING**

- not associated with the installation, wiring, or connection. Electric shock could result.
- On devices which are not marked as weather-proof: Keep the device away from water or any other liquid.
 - Do not install or make any wire terminations while power supply is plugged in. It can cause electric shock or damage to the device.
 - Before turning on power, make sure wires are not crossed or shorted. If not, fire or electric shock could result.
 - High voltage may be present internally. Do not open the device. Electric shock could result.
 - The device is not of explosion-proof. Do not install or use near gases or flammable materials. Fire or explosion could result.
 - Do not install two power supplies in parallel to a single input. Fire or damage to the device could result. Be sure to connect a single power supply to the device.
 - Do not connect any terminal on the device to an AC power line. Fire or electric shock could result.
 - Keep AC cord from being marred or crushed. If the AC cord is fractured, fire or electric shock could result.
 - Do not plug or unplug with wet hands. Electric shock could result.
 - Do not put any metal or flammable material into the device. Fire, electric shock, or device trouble could result.
 - Existing wiring may contain high voltage AC electricity. Damage to the device or electric shock could result. Wiring and installation must be done by a qualified electrician.
 - When mounting the device on a wall or ceiling, install the device in a convenient location, but not where it could be jarred or bumped. Injury could result.
 - On devices with ground terminals, connect to an earth ground. Otherwise fire or malfunction could result.
 - On devices with plastic or real glass, do not put high pressure on the glass. If fractured, injury could result.
 - On devices with LCD, if LCD is punctured, do not allow contact with the liquid crystal inside. Injury could result. If necessary, gargle your mouth and clean your eyes or skin with clear water for at least 15 minutes and consult your doctor.
 - Do not put anything on the device or cover the device with cloth, silicone, glue, coating, separate covering etc. Fire or device issues

could result.

- Do not install the device in any of the following locations. Fire, electric shock, or device trouble could result.
- Places under direct sunlight or places near heating equipment that varies in temperature.
- Places subject to dust, oil, chemicals, hydrogen sulfide (hot spring).
- Places subject to moisture and humidity extremes, such as bathrooms, cellars, greenhouses, etc.
- Places where the temperature is very low, such as inside a refrigerated area or in front of an air conditioner.
- Places subject to steam or smoke (e.g. near heating or cooking surfaces).
- Where noise generating devices such as dimmer switches or inverter electrical appliances are closeby.
- Locations subject to frequent vibration or impact.
- On devices with intercom, be sure to perform a call test with low audio volume on both intercom devices. A sudden call etc. may arrive causing for example damage to your ear.
- If the device does not operate properly, unplug the power supply.
- All devices which are not marked as weather-proof are designed for indoor use only. Do not use outdoor.
- On devices which are marked weather-proof. Do not spray with high-pressure water. Device issues could result.
- We do not assume any liability for damage to property or personal injury caused by improper use or the failure to observe the hazard information. In such cases, any claim under warranty ceases. For consequential damages, we assume no liability!

Safety instructions

- The device shall be used in compliance with local laws and regulations.
- Store the device in a dry and ventilated environment.
- Avoid exposing the device to shocks or heavy pressure.
- Do not install the device on unstable brackets, surfaces or walls. Make sure the material is strong enough to support the weight of the device.
- Use only applicable tools when installing the device. Using excessive force with tools could

cause damage to the device.

- Do not use chemicals, caustic agents, or aerosol cleaners.
- Use a clean dry cloth for cleaning.
- Use only accessories that comply with technical specification of the device. These can be provided by Bird Home Automation GmbH.
- Use only spare parts provided by or recommended by Bird Home Automation GmbH.
- Do not attempt to repair the device by yourself. Contact Bird Home Automation GmbH for service matters.
- Keep the device more than 1 m (3.3') away from microwave, radio, TV, wireless router and any other wireless devices.
- On devices with intercom or built-in speaker or built-in microphone or signal transmission functions, keep the wires more than 30 cm (12") away from AC 100-240 V wiring. AC induced noise and/or device malfunction could result.
- Install the device in an area that will be accessible for future inspections, repairs and maintenance.
- If the device is used close to a cellular phone, the device may malfunction.
- The device can be damaged if dropped. Handle with care.
- The device turns inoperative during power failure.
- On devices with intercom or built-in speaker or built-in microphone, in areas where cellular or Radio / TV broadcasting station antennas are closeby, the device may be affected by radio frequency interference.
- On devices with LCD screen, it must be noted in advance that the LCD panel, though manufactured with very high precision techniques, inevitably will have a very small portion of its picture elements always lit or not lit at all. This is not considered a device malfunction.
- On devices with intercom, due to the environmental sound around the device, it may hinder smooth communication, but this is not a malfunction.
- On devices with Username/Password, the Username/Password to access the device is the customer's responsibility. Make sure to use a password that cannot be easily guessed by a third party. We recommend that you change the Password on a regular basis.
- We will, under no circumstances, be liable for damage that occurs due to failures in power supply, network equipment or terminal

devices; failures due to Internet providers and cellular network providers; failures such as disconnected lines and other losses in communication, which makes it impossible to provide this service as well as in any way delay this service due to any other causes outside of our responsibility; or if an error or missing data occurs during transmission.

Transportation



When transporting the device, use the original packaging or equivalent to prevent damage to the device.

Warranty Information

For information about the device warranty, see www.doorbird.com/warranty



Information on disposal for users of waste electrical & electronic equipment (private household)

This symbol on the products and/or accompanying documents means that used electrical and electronic products should not be mixed with general household waste. For proper treatment, recovery and recycling, please take these products to designated collection points, where they will be accepted on a free of charge basis. Alternatively, in some countries you may be able to return your products to your local retailer upon the purchase of an equivalent new product. Disposing of this product correctly will help to save valuable resources and prevent any potential negative effects on human health and the environment which could otherwise arise from inappropriate waste handling. Please contact your local authority for further details of your nearest designated collection point. Penalties may be applicable for incorrect disposal of this waste, in accordance with national legislation.

Information on disposal in other countries outside the European Union

This symbol is only valid in the European Union. If you wish to discard this product, please contact your local authorities or dealer and ask for the correct method of disposal.

DEVICE EXAMPLE WITH 1 CALL BUTTON

Front

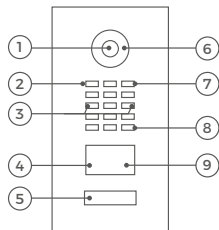

- 1) HDTV Video
- 2) Light Sensor
For night vision mode
- 3) Security screws
- 4) Motion Sensor
- 5) Illuminated call button with nameplate
The illumination is also acting as Diagnostic LED(s).
- 6) Night Vision LEDs
- 7) Microphone
- 8) Loudspeaker
- 9) RFID Reader

Inside

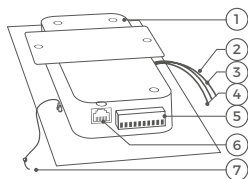

- 1) Main Electrical Unit
- 2) Yellow cable for call button
Connected to the illuminated call button with nameplate
- 3) Red cable for Module Port 1 (unused)
- 4) Green cable for Module Port 2 (unused)
- 5) Screw connection terminal
- 6) LAN/PoE jack
- 7) Nylon cord
To secure the front panel during assembly

DEVICE EXAMPLE WITH 2 AND MORE CALL BUTTONS

Front

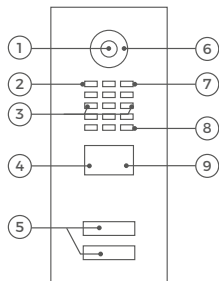

- 1) HDTV Video
- 2) Light Sensor
For night vision mode
- 3) Security screws
- 4) Motion Sensor
- 5) Illuminated call buttons with nameplate
The illumination is also acting as Diagnostic LED(s).
- 6) Night Vision LEDs
- 7) Microphone
- 8) Loudspeaker
- 9) RFID Reader

Inside

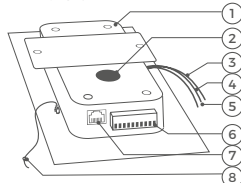

- 1) Main Electrical Unit
- 2) Velcro tape 1
To fix the Multi Tenant Module temporary on the Main Electrical Unit during assembly
- 3) Yellow cable for call button (unused)
- 4) Red cable for Module Port 1
Connected to Multi Tenant Module
- 5) Green cable for Module Port 2 (unused)
- 6) Screw connection terminal
- 7) LAN/PoE jack
- 8) Nylon cord
To secure the front panel during assembly

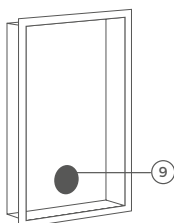

- 9) Velcro tape 2
To fix the Multi Tenant Module permanently on the backbox

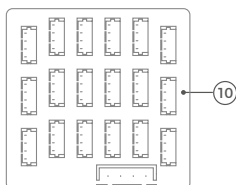

- 10) DoorBird Multi Tenant Module MTM18A

DEVICE EXAMPLE WITH DISPLAY MODULE AND KEYPAD MODULE

Front

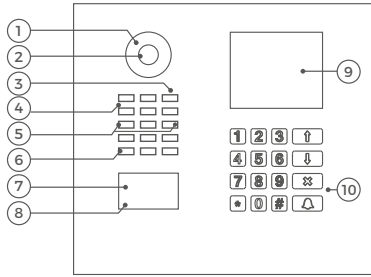

- 1) Night Vision LEDs
- 2) HDTV Video
- 3) Microphone
- 4) Light Sensor
For night-vision mode
- 5) Security screws
- 6) Loudspeaker
- 7) RFID Reader
- 8) Motion Sensor
- 9) Display Module
- 10) Keypad Module
The illumination is also acting as Diagnostic LED(s)

Inside

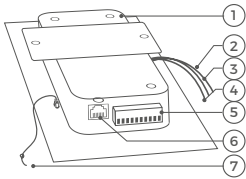

- 1) Main Electrical Unit
- 2) Yellow cable for call button (unused)
- 3) Red cable for Module Port 1
Connected to the Display Module
- 4) Green cable for Module Port 2
Connected to the Display Module
- 5) Screw connection terminal
- 6) LAN/PoE jack
- 7) Nylon cord
To secure the front panel during assembly

DEVICE EXAMPLE WITH INFO MODULE AND KEYPAD MODULE

Front

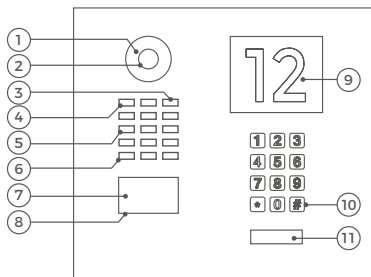

- 1) Night Vision LEDs
- 2) HDTV Video
- 3) Microphone
- 4) Light Sensor
For night-vision mode
- 5) Security screws
- 6) Loudspeaker
- 7) RFID Reader
- 8) Motion Sensor
- 9) Info Module
- 10) Keypad Module
The illumination is also acting as Diagnostic LED(s)
- 11) Illuminated call button with nameplate
The illumination is also acting as Diagnostic LED(s).

Inside

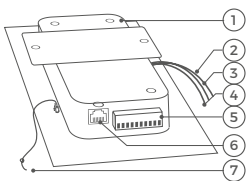

- 1) Main Electrical Unit
- 2) Yellow cable for call button
Connected to the illuminated call button with nameplate
- 3) Red cable for Module Port 1
Connected to the Keypad Module
- 4) Green cable for Module Port 2
Connected to the Info Module
- 5) Screw connection terminal
- 6) LAN/PoE jack
- 7) Nylon cord
To secure the front panel during assembly

DEVICE EXAMPLE WITH FINGERPRINT READER MODULE

Front

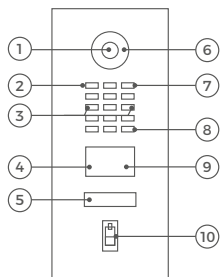

- 1) HDTV Video
- 2) Light Sensor
For night vision mode
- 3) Security screws
- 4) Motion Sensor
- 5) Illuminated
call button with
nameplate
The illumination is
also acting as
Diagnostic LED(s).
- 6) Night Vision LEDs
- 7) Microphone
- 8) Loudspeaker
- 9) RFID Reader
- 10) Fingerprint Reader

Inside

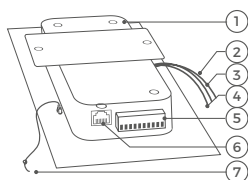

- 1) Main Electrical Unit
- 2) Yellow cable for
call button
Connected to
the illuminated call
button with
nameplate
- 3) Red cable for
Module Port 1
Connected to the
fingerprint reader
module
- 4) Green cable for
Module Port 2
(unused)
- 5) Screw connection
terminal
- 6) LAN/PoE jack
- 7) Nylon cord
To secure the front
panel during assembly

Some door stations of the D21x series have an optional additional Accessibility Module including status display with three pictograms [calling, speaking, door opening], door opening acoustics and hearing loop. The module complies with DIN 18040 (Construction of accessible buildings) when installed properly. The power supply for the hearing loop must be provided by a separate power supply unit (15 - 48 VDC, 1 A) due to the high power consumption.

VIDEOS

Need help with the installation? Be sure to watch our installation videos which can be found on <http://www.doorbird.com/support>

Each individual step of the installation is clearly documented in the videos.

INSTALLATION

All the steps below should be carried out carefully by a competent adult, taking into consideration any applicable safety regulations. Please contact us directly or seek the advice of a competent specialist.

Please ensure that all wires used for the installation are undamaged along their entire length and approved for this type of use.

Network speed and network components

Please ensure that the upload speed of your Internet connection is at least 0.5 Mbps. You can also carry out a speed test at any time via the DoorBird App. The user experience is only as good as your network speed, network stability and quality of your network components, such as your Internet Router and WiFi access points or WiFi repeaters. Please also make sure that

your network components are no older than two years, have been manufactured by a well-known manufacturer, and have the latest firmware installed.

Should these requirements not be fulfilled, it may occur, for example that the performance of audio and video is poor or push notifications are delayed or do not arrive on your smartphone or tablet at all.

Requirements:

High-speed Internet (via landline): DSL, cable or optical fibre

Network: Ethernet, with DHCP

1

SWITCHING OFF POWER



Switch off the power to all wires leading to the assembly location, i.e. the door chime, electric door opener, power supply unit for the video door station etc.

2

DISMANTLING THE EXISTING DOORBELL

Should there already be a doorbell or door station on the exterior wall of the house, please dismantle it.

3

DETERMINING THE ASSEMBLY LOCATION

The device uses an ultra wide-angle hemispheric lens so that even when the person is a minimum distance of 50 cm (19.68 in) away from the device, a low installation height is sufficient. The lens is therefore not mechanically adjustable. The camera lens should be located at an altitude of at least 145 cm (57 in). You may check this prior to the final mounting.

When choosing the assembly location, consider the lighting conditions. Avoid direct sunlight, direct backlight and reflective surfaces.



Do not expose the device to direct sunlight. The housing temperature can exceed the maximum allowed temperature limit. This can result in damage of electric and mechanic components of the device and injuries especially when touching exterior parts of the device. White and bright silver-colored front plates absorb less sunlight than dark ones.



An image sensor must not be exposed to direct sunlight for an extended period of time. Direct sunlight will "blind" the camera and may permanently bleach the small color filters on the image sensor chip.



Any defects caused by direct sunlight are not covered by warranty.

The network cable between the device and the PoE-Switch/PoE-Injector/Internet Router can have a maximum length of 80 meters/262 feet (IEEE 802.3).



If you have only two wires available at the assembly location, you may use of the "DoorBird 2-Wire Ethernet PoE Converter A1071", sold separately. It allows you to transfer network data (Ethernet) and power (PoE) with a simple two-wire cable over long distances. For example: existing buildings with a simple two-wire bell wire can be equipped with network technology without having to retrofit any network cables.

4

REMOVING THE FRONT PANEL

Remove the front panel carefully using the screw driver provided with the device from the mounting housing (backbox).

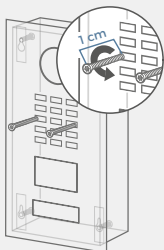

1.) Turn out the security screws for 1 cm

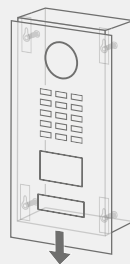

2.) Pull down the front panel.

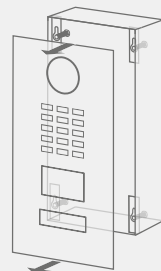

3.) Pull the front panel towards you.

5 ASSEMBLING THE MOUNTING HOUSING

Remove the front panel carefully using the screw driver provided with the device from the mounting housing (backbox). You can find detailed drawings and measurements of the device in the corresponding datasheet.



If you must drill holes in a wall, insert screws into a wall or lever up a wall, ensure that no cables or mains (gas, water, etc.) are to be found in the wall.

Mounting the surface-mounted housing

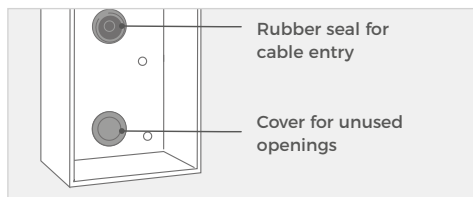

Place the rubber seal for the cable entry on the mounting opening.

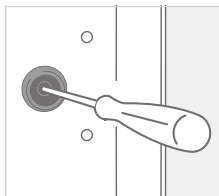

Pierce through the middle of the rubber seal using a screwdriver.

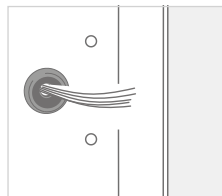

Feed all cables and wires that you want to connect to the device through the rubber seal.

Important note for cavity mounting (e.g. in pedestals and mailboxes):



To protect the electronic units, please ensure that the technical components are protected against dripping and running water caused by condensate or entering the mounting space through openings. To protect the electronic units, ensure that the mounting space inside is not accumulating water.



Sufficient air circulation must be ensured, as well as unobstructed drainage of water at the base of the installation.

Failure to do so will result in warranty being declined.

6 POWER SUPPLY

The device is powered via PoE (Power over Ethernet) using a network cable because the network connection of the device is exclusively via LAN.



POWER SUPPLY AND NETWORK CONNECTION USING POE (POWER OVER ETHERNET)

To power the device via a PoE-Switch (e.g. D-Link DGS-1008P) or PoE-Injector (e.g. DoorBird Gigabit PoE Injector A1093) in accordance with the PoE standard IEEE 802.3af Mode A, the four wires bearing the numbers 1, 2, 3 and 6 of a Cat.5 cable or better are to be used. Make sure to use a high-quality Cat.5 network cable or better and with proper shielding (Screened Foiled Twisted Pair (S/FTP or SFTP)) whereby the shield is connected to the outer metal shield of the RJ45 plug (8P8C). If you use PoE as a source of power the four wires for PoE then simultaneously form the data link.

The device won't start if your PoE-Switch/PoE-Injector does not support the PoE Standard IEEE 802.3af Mode A (see Diagnostic-LED and Diagnostic-Sounds).



1. Disconnect the PoE-Switch or PoE-Injector from the power grid.
2. Run the network cable to the installation location of the device.

Further information on PoE can be found here: <http://www.doorbird.com/de/poe>

CONNECTING THE DEVICE

It is possible to connect the cables and wires to the device conveniently and safely via labelled connection ports. You can connect all necessary cables and wires to the device now. Please remove any cables and wires from the connection ports of the device that you do not need. Remove about 5 mm of insulation material at the end of the wires that you would like to connect to the green screw connection terminal of the device.



Please take care when connecting the cables and wires. Connecting the cables and wires the wrong way may damage the device.

Wires without insulation material must not protrude out of the green screw connection terminal, it may lead to electrical short and damage the device.



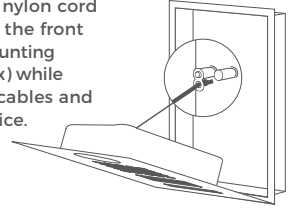

The yellow, green, and red cables that lead out from the side of the Main Electrical Unit must only be used to connect components certified by Bird Home Automation.

You can use the nylon cord to temporarily fix the front panel to the mounting housing (backbox) while connecting the cables and wires to the device.

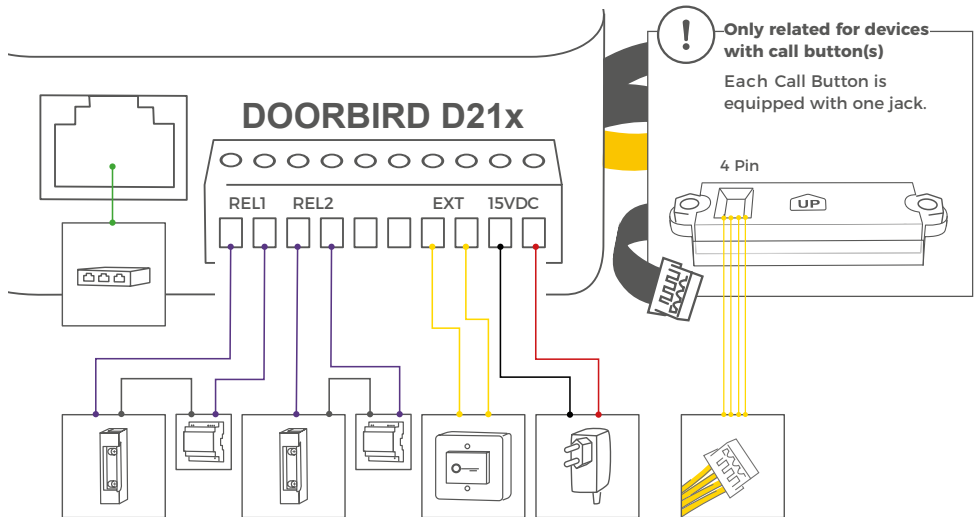

Handle the front panel with care. The surface of the front panel could be scratched or otherwise damaged if handled without care.

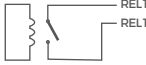

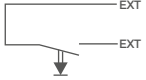
| PORT | DESCRIPTION |
|------------|---|
| LAN/POE | <p>RJ45 jack to connect the Network coming from the Internet Router/PoE-Switch/PoE-Injector.</p> <p>NOTICE Do not power the device simultaneously via the power supply from the power supply unit (mains adaptor) and the power supply via PoE.</p> |
| REL1, REL1 | <p>Bi-stable latching relay #1, max. 24 V DC/AC, 1 Ampere. Security feature: The relay keeps its state even in the case of loss of power. You can configure the default state of the relay (open/close) via the DoorBird App. These ports can be used to connect e.g. an electric door opener. The device does not supply power to the connected device. The power supply for the electric door opener must be installed separately.</p> <p></p> <p>i When wiring an electric door opener directly to a door station, there is a risk that the electric door opener could be tampered by unauthorized third parties (e. g. by breaking the door station and short-circuiting the wiring of the door opener). Therefore, we generally recommend the use of a remote safety relay mounted indoors (e. g. DoorBird I/O Door Controller A1081) for wiring an electric door opener for a more secure installation in your home.</p> |
| REL2, REL2 | <p>Bi-stable latching relay #2, max. 24 V DC/AC, 1 Ampere. Security feature: The relay keeps its state even in the case of loss of power. You can configure the default state of the relay (open/close) via the DoorBird App. These ports can be used to connect e.g. an electric door opener. The device does not supply power to the connected device. The power supply for the electric door opener must be installed separately.</p> <p></p> <p>i When wiring an electric door opener directly to a door station, there is a risk that the electric door opener could be tampered by unauthorized third parties (e. g. by breaking the door station and short-circuiting the wiring of the door opener). Therefore, we generally recommend the use of a remote safety relay mounted indoors (e. g. DoorBird I/O Door Controller A1081) for wiring an electric door opener for a more secure installation in your home.</p> |
| BELL, BELL | <p>NOTICE Reserved - Do not use!</p> |
| EXT, EXT | <p>Door opener button, max. 0 V DC/AC, 0 Ampere. These ports can be used to connect e.g. a door opener button inside the home. It will trigger the first bi-stable latching relay of the device (REL1, REL1).</p> <p></p> <p>NOTICE Please make sure to add no voltage on these ports. Extra voltage may destroy the device immediately.</p> |
| 15 VDC - | <p>15 V DC Power supply input, negative pole (-). Since no power supply unit is included in the scope of delivery, we do not test the power supply via power supply unit at the device. We only recommend PoE, since it is standardized, and the network connection of the device is exclusively via LAN.</p> |
| 15 VDC + | <p>15 V DC Power supply input, positive pole (+). Since no power supply unit is included in the scope of delivery, we do not test the power supply via power supply unit at the device. We only recommend PoE, since it is standardized, and the network connection of the device is exclusively via LAN.</p> |



Only related for devices with call button(s): _____

4 PIN (SWITCH)

Use the yellow cable to connect the button to the IP Video Door Station.

8

ASSEMBLING THE FRONT PANEL

Assemble the front panel of the device to the mounting housing (backbox) of the device.

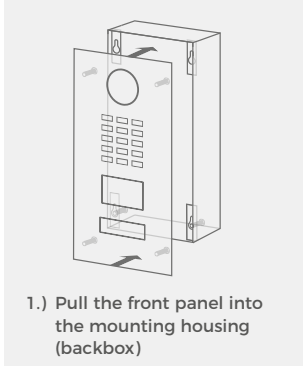

1.) Pull the front panel into the mounting housing (backbox)

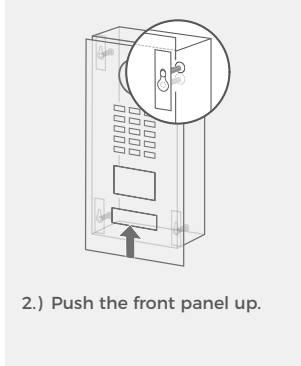

2.) Push the front panel up.

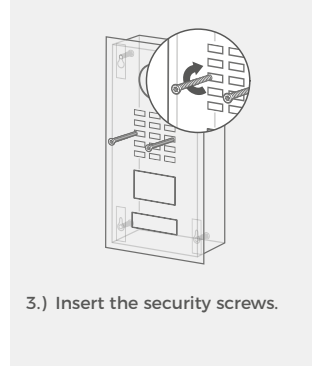

3.) Insert the security screws.

9

ACTIVATING THE DEVICE

Switch on the power leading to the assembly location again. Turn on the PoE switch/PoE injector that is connected to the device.

You can see if the device is powered by checking the Diagnostic-LED, which lights up after about 30 to 60 seconds after the power is connected. The device is ready for operation (booting up process, any software updates, etc.) once it has emitted a short diagnosis sound from the integrated loudspeaker. This may last for up to 5 minutes. If the Diagnostic LED does not light up, please check the power supply. Please also check whether you have used a wall-plug power supply and not PoE and whether you have connected the positive pole and negative pole to the device correctly.

10

DOWNLOADING AND INSTALLING THE APP

Download the "DoorBird" App by Bird Home Automation onto your mobile device from the Apple App Store or Google Play Store. You can always find the most up-to-date version of the App manual on www.doorbird.com/support

Go to DoorBird App "Settings > Add device" and click on the QR code icon in the "User" field. Scan the user QR code found on the "Passaporto digitale" provided with the device.

If you have problems adding the device to the App, please check if the device is online (www.doorbird.com/checkonline). If the device is not online, please check the network connection and the power supply of the device.

DIAGNOSTIC-LED

You can see if the device is powered by checking the Diagnostic-LED, which lights up after about 30 to 60 seconds after the power is connected.

DIAGNOSTIC-SOUNDS

After around one to five minutes, the device emits brief diagnostic sounds after it has been connected to the power grid.

MOTION SENSOR

The device has a built-in Motion Sensor with 4D Technology. You can use it for numerous applications, e. g. to send an alarm to a mobile device or to switch a relay to turn on an outdoor light.

RFID READER

The built-in RFID reader can be used for many applications, e.g. to open/lock doors or arming/disarming your alarm system. For security reasons, the RFID reader has a very short range (0 - 3 cm, 0 - 1.18 in), so you must place the compatible RFID tag (key fob) very close to the RFID reader. You can configure the RFID reader using the DoorBird App.



The RFID reader works only on short distance, for security reasons.

API

The device features a well documented API for third-party integration. For information, terms and conditions see www.doorbird.com/api

DOORBIRD CONNECT

The device features many options to integrate it into third-party applications. For information, terms and conditions see www.doorbird.com/connect

CHANGING THE LABEL OF A CALL BUTTON NAMEPLATE

Applies only to devices with 1 and more illuminated call buttons with nameplate.

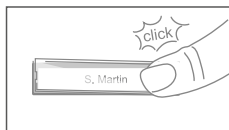
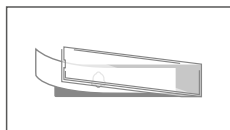

Engraving Service



Engraving service for a modern and clean appearance: www.doorbird.com/engraving



Please follow STEP 1 to switch off power. We recommend to use a thin slot screwdriver to remove the cover of the nameplate. We recommend to use white paper for the label which does not absorb moisture.

CHANGING THE LABEL OF THE INFO MODULE



Applies only to devices with Info Module.

Please follow STEP 1 to switch off power and STEP 2 to open the device. You can then change the labeling of the Info Module in the inside. We recommend to use white paper for the label which does not absorb moisture.

CONNECTING CALL BUTTONS TO THE MULTI TENANT MODULE



Applies only to devices with 2 and more illuminated call buttons with nameplate.

Connect only call buttons to the Multi Tenant Module (e.g. Multi Tenant Module MTM18A) certified by Bird Home Automation.

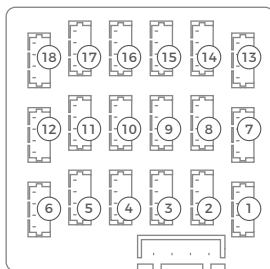

① = 1. call button jack

⑱ = 18. call button jack

MAINTENANCE FOR DOORBIRD PRODUCTS

Cleaning and maintenance instructions

All DoorBird door stations are made of high-quality materials and are designed for a durable lifetime. Since door stations are usually installed in unprotected outdoor areas, they are exposed to adverse weather conditions and aggressive substances, especially close to frequently used roads, in coastal and industrial areas. Therefore please consider the following care instructions. Unfortunately, we cannot accept any liability for damage if these instructions are not being observed.

Aggressive dirt such as bird droppings should be removed as quickly as possible.

 Never use abrasive detergents such as steel wool or scouring milk!

Warm water is usually sufficient, if necessary with a little detergent, a soft cloth or brush. Plastic parts (camera or name tags) must not be treated with metal care products. Remove all residues of cleaning agents or lubricants to avoid stains or discolouration after the maintenance.

Stainless Steel

Only high-quality German stainless steel is used for all available DoorBird door stations. However, high-quality stainless steel can also rust, as approx. 70 % of stainless steel is made of iron. Rust resistance is only achieved by a protective layer (also called passive layer), which covers the iron like a skin. This protective layer consists essentially of chromium and other precious metals.

Iron particles, grinding dust and chips deposited on stainless steel can lead to corrosion (rust film). These iron particles can be found everywhere, but especially in coastal and industrial areas and close to frequently used roads. Please remove ferrous deposits immediately, as they will attack your door station and lead to real rust if not removed. To remove rust, simply wipe off the dust; in addition, a care product is recommended, e.g. WD 40, available e.g. at Amazon for less than € 5.00. Simply apply in a thin layer and rub in. The same applies if rust appears on the engravings on the stainless steel surface.

Cement or lime splashes should be carefully removed as soon as possible with a wooden spatula before hardening.

The following cleaning detergents are not to be used as they reduce corrosion resistance:

- products containing chloride and hydrochloric acid
- Bleach (in case of accidental use, rinse thoroughly with water)
- Silver polish

After the cleaning with clear water wipe with damp cloth and rub dry to avoid lime traces. Lime residues can be avoided by using demineralised water.

Stainless steel PVD coated

PVD coated, chrome-plated or gold-plated surfaces are recommended to be cleaned with a grease-dissolving detergent and clear water or with a clean and dust-free microfibre cloth. For high-gloss surfaces, use a scratch-free cloth (e.g. cleaning cloth for glasses, furniture polishing cloth, etc.).

Lacquered surfaces

Clean painted surfaces and lettering with a soft, scratch-free cloth moistened with a mild soap solution (e.g. cleaning cloth for glasses, furniture polishing cloth, etc.). To prevent stains or discolouration, the detergents should be wiped off without leaving any residue. Be particularly careful with lettering in order not to damage the film or the print.

Real burnished brass and architectural bronze

The surface finish „real burnished brass“ and „architectural bronze“ is a cold burnished finish, which is sealed with a boat wax. As the surface is open to diffusion, it is advisable to apply a subsequent layer of wax at intervals (approx. 6-18 months) using a soft cloth (flow cloth), allow it to soak in for a while and then rub it evenly dry with a dry cloth. We recommend a wax such as Teroson WX 990 by Henkel.

Chemical cleaning agents of any kind must **NOT** be used.

Avoid touching the surface with your fingers during installation. Wearing powder-free latex gloves is recommended.

Depending on the weather conditions, the processed surface may change, forming its characteristic, individual appearance.

TECHNICAL SPECIFICATIONS

| GENERAL | |
|-----------------|---|
| Power supply | 15 V DC (max. 15 W) or Power over Ethernet (PoE 802.3af Mode-A) |
| Info Module* | 3,5", illuminated 3,5" LCD (no touch function), illuminated, for the display of a 2-line free text and the name directory (max. 200 entries) |
| Display Module* | 16 keys, illuminated, configurable via App, e.g. <ul style="list-style-type: none">• Individual PIN codes• Individual events (e.g. switch a relay, push notification, SIP call [audio/video], HTTP(s) request)• Individual schedules• Up to 200 PIN codes manageable |
| Keypad Module* | |

| | |
|-----------------------|--|
| Accessibility module* | <ul style="list-style-type: none"> • Separate power supply: 15 - 48 VDC, 1 A • Status display with three pictograms [calling, speaking, door opening], door opening acoustics and hearing loop |
| Connectors | <ul style="list-style-type: none"> • Approval according to DIN 18040 • RJ45, for LAN/PoE • Bistable latching relay #1, max. 24 V DC/AC, 1 A, e.g. for electric door opener • Bistable latching relay #2, max. 24 V DC/AC, 1 A, e.g. for electric door opener • External input for external door opener button • 15 V DC input (+, -), max. 15 W • Relays can be expanded / detached with DoorBird I/O Door Controller |
| Weather-proof | Yes, IP65 |
| Approvals | IP65, CE, FCC, IC, RoHS, IK08, REACH, IEC/EN 62368, IEC/EN 62471 |
| Operating conditions | -25 to +55°C / -13 to 131°F Humidity 10 to 85 % RH (non-condensing) |
| Scope of delivery | <ul style="list-style-type: none"> 1x Main Electrical Unit 1x Front panel* (110 - 240 V AC to 15 V DC) 1x RFID key fob 1x Screwdriver 1x Quickstart guide with Passaporto digitale 1x Installation manual 1x Small parts |
| Warranty | see www.doorbird.com/warranty |

CURRENT SYSTEM REQUIREMENTS

| | |
|---------------------------------|--|
| System requirements | <p>Mobile device: Newest iOS on iPhone/iPad, newest Android on Smartphone/Tablet</p> <p>Internet: High-Speed Landline Broadband Internet connection, DSL, cable or fiber optic, no socks or proxy server</p> <p>Network: Ethernet Network, with DHCP</p> <p>Camera lens should be at a min. height of 145 cm (57 in). Before the installation please determine your optimal installation height.</p> |
| Recommended installation height | |

VIDEO

| | |
|--------------|---|
| Camera | HDTV 720p, dynamic (VGA - HDTV) |
| Lens | High-end ultra wide-angle hemispheric lens 180° (D), 140° (H), 100° (V), straightened, IR-capable |
| Night-vision | Yes, light sensor, automatic IR-cut filter, 12 Infrared LEDs (850 nm) |

AUDIO

| | |
|------------------|--|
| Audio components | Speaker and microphone, noise reduction and echo cancellation (ANR, AEC) |
| Audio streaming | Two-way, full duplex |

NETWORK

| | |
|---------------------|--|
| Ethernet | RJ45 jack, PoE 802.3af Mode-A, 10/100 Base-T |
| Supported protocols | HTTP, HTTPS, SSL/TLS, Bonjour, DNS, RTSP, RTP, TCP, UDP, RTCP, ICMP, DHCP, ARP, SIP, DTMF (RTP [RFC-2833], SIP INFO [RFC-2976]), STM |

MOTION SENSOR

| | |
|-----------------|---|
| Type | Active |
| Detection angle | 54° (H), 70° (V) |
| Range | 1 - 10 m (3.3 - 32.9 ft), depends on environment, configurable in 1 m (3.3 ft) steps. |
| Technology | <p>If a "Display Module" is connected to the Main Electrical Unit, the range is limited to 1 m (3.3 ft).</p> <p>4D. Based on multiple integrated sensors and algorithms, e.g. Radio Frequency Energy (RFE)</p> |
| Configuration | <p>Via App, e.g.</p> <ul style="list-style-type: none"> • Range (1 - 10 m / 3.3 - 32.9 ft) • Movement direction (coming, leaving, both) • Individual events (e.g. switch a relay, push notification, SIP call [audio/video], HTTP(s) notification) • Individual schedules |

RFID

| | |
|------------------------|--|
| Type | Active Reader Passive Tag (ARPT) system |
| Standard | ISO/IEC 18000-2:2009 Part 2, EM4100, EM4102 |
| Frequency | 125 KHz |
| Range | 0 - 3 cm, depends on environment |
| Antenna | Internal |
| Compatible Transponder | RFID key fobs, sold separately, see www.doorbird.com/buy |
| Configuration | <p>Up to 200 tags manageable</p> <p>Via App, e.g.</p> <ul style="list-style-type: none"> • Tag (add, delete) • Individual events (e.g. switch a relay, SIP call [audio/video], HTTP(s) notification) • Individual schedules • RFID history available for 60 minutes in the app |

INTEGRATED WIRELESS MODULES

| | |
|--------|-------------------------|
| RFID | 125 KHz |
| Sensor | 24 GHz, can be disabled |

THIRD-PARTY INTEGRATION (DOORBIRD CONNECT)

| | |
|----------------------------|--|
| Partner integrations | see www.doorbird.com/connect |
| API | see www.doorbird.com/api |
| Simultaneous video streams | One, for event-based and continuous recording |

OPTIONAL ACCESSORIES

| | |
|-----------------|--|
| Sold separately | see www.doorbird.com/buy |
|-----------------|--|

* Only contained in certain models or configurations

Errors and omissions excepted.

LEGAL NOTES

General remarks

1. DoorBird is a registered trademark of Bird Home Automation GmbH.
2. Apple, the Apple logo, Mac, Mac OS, Macintosh, iPad, Multi-Touch, iOS, iPhone and iPod touch are trademarks of Apple Inc.
3. Google, Android and Google Play are trademarks of Google, Inc.
4. The Bluetooth® word mark and logos are registered trademarks of Bluetooth SIG, Inc.
5. All other company and product names may be trademarks of the respective companies with which they are associated.
6. We reserve the right to make changes to our products in the interests of technical advancement. The products shown may also look different from the products supplied based on ongoing enhancement.
7. Reproducing or using texts, illustrations and photos from this instruction manual in any media - even if only in the form of excerpts - shall only be permitted with our express written consent.
8. The design of this manual is subject to copyright protection. We do not accept any liability for any errors or any erroneous content or printing errors (even in the case of technical specifications or within graphics and technical sketches).
9. Our products are in compliance with all technical guidelines, electrical and telecommunications regulations applicable in Germany, the EU and the USA.
10. Our products and also the components contained therein (ICs, software, etc.) may only be used for civilian non-military purposes.

Data privacy and data security

1. For maximum security, the device uses the same encryption technologies as are used in online banking. For your security, no port forwarding or DynDNS is used either.
2. The data centre location for remote access over the Internet by means of an App is obligatory in the EU if the determined Internet IP-Address location of the device is within the EU. The data centre is operated in line with the most stringent security standards.
3. Video, audio and any other surveillance methods can be regulated by laws that vary from country to country. Check the laws in your local region before installing and using this device for surveillance purposes.

If the device is a door-, indoor station or camera:

- In many countries video and voice signal may only be transmitted once a visitor has rung the bell (data privacy, configurable in the App).
- Please carry out the mounting in such a way that the detection range of the camera limits the device exclusively to the immediate entrance area.
- The device may come with a visitor history and motion sensor. You can activate/deactivate this function if required.

If necessary, indicate the presence of the device in a suitable place and in a suitable form.

Please observe any relevant country-specific statutory regulations concerning the use of surveillance components and surveillance cameras applicable at the installation site.

Check with the property owner and your house community if you are allowed to install and use this product. Bird Home Automation GmbH cannot be held responsible for any miss-use or miss-configuration of this product, including the unauthorized opening of a door.

Bird Home Automation cannot be held responsible for damages caused by improper existing installations or improper installation.

Software and operating system's updates (so-called "firmware updates") are generally automatically installed on the products of Bird Home Automation GmbH via Internet, if technically possible. Automatic firmware updates keep the products' software up to date so that they always work reliably, safely and efficiently. Through further development, features can be added, extended or slightly changed. Major changes or limitations to existing features will generally occur if Bird Home Automation GmbH deems it necessary (e.g. for data protection, data security or stability reasons, or to keep them up to date). When a firmware update is available, Bird Home Automation GmbH's servers generally automatically distribute it to all compatible products connected to the Internet or Bird Home Automation GmbH's servers. This process is gradual and can take several weeks. As soon as a product receives a firmware update, the system will be installed and will restart by itself. Installed firmware updates cannot be undone. Since the products and software of Bird Home Automation GmbH are not explicitly customer-specific products, a customer cannot deny an automatic update if the product is connected to the Internet or to the Bird Home Automation GmbH's server.

Publisher

Bird Home Automation GmbH
Uhlандstraße 165
10719 Berlin
Germany

Web: www.doorbird.com
Email: hello@doorbird.com

It is possible that these manual still contains typographical errors or printing errors. The information in this manual will be checked regularly and corrections will be made in the next version. We accept no liability for errors of a technical or printing nature and their consequences.

INSTALLATIONSANLEITUNG

Lesen Sie diese Anleitung sorgfältig, bevor Sie die Komponenten in Betrieb nehmen. Bewahren Sie die Anleitung zum späteren Nachschlagen auf!

Wenn Sie das Gerät anderen Personen zur Nutzung überlassen, übergeben Sie auch diese Bedienungsanleitung.

Die stets aktuelle Version der Installationsanleitung finden Sie unter www.doorbird.com/de/support

Zur Vereinfachung der Begriffe verwenden wir „Gerät“ für das Produkt „IP Video Türstation“ sowie „mobiles Endgerät“ für ein Smartphone/Tablet.

Haftung

Die Erstellung dieses Dokuments wurde sorgfältig vorbereitet. Bitte informieren Sie Bird Home Automation GmbH über etwaige Ungenauigkeiten oder Unterlassungen. Bird Home Automation GmbH kann nicht für technische oder typografische Fehler verantwortlich gemacht werden und behält sich das Recht vor, Änderungen an dem Produkt und den Handbüchern ohne vorherige Ankündigung vorzunehmen. Bird Home Automation GmbH übernimmt keinerlei Garantie in Bezug auf das in diesem Dokument enthaltene Material, einschließlich, aber nicht beschränkt auf die implizierten Garantien der Marktgängigkeit und Eignung für einen bestimmten Zweck. Bird Home Automation GmbH haftet nicht für Neben- oder Folgeschäden im Zusammenhang mit der Bereitstellung, Durchführung oder Verwendung dieses Materials. Das Gerät darf nur für den vorgesehenen Zweck verwendet werden.

Gerätemodifikationen

Dieses Gerät muss in Übereinstimmung mit den Anweisungen in der Installationsanleitung installiert und verwendet werden. Dieses Gerät enthält keine vom Benutzer zu wartenden Komponenten. Durch unbefugte Gerätemodifikationen oder Änderungen erlöschen alle anwendbaren Zertifizierungen und Zulassungen.

Verwendete Symbole



Achtung: Weist auf eine gefährliche Situation hin, die, falls nicht verhindert, zum Tod oder schweren Verletzungen führt.



Warnung: Weist auf eine gefährliche Situation hin, welche, falls nicht verhindert, zum Tod oder schweren Verletzungen führen kann.



Vorsicht: Weist auf eine gefährliche Situation hin, welche, falls nicht verhindert, zu geringfügiger oder mäßiger Verletzung führen kann.



Bitte beachten: Weist auf eine gefährliche Situation hin, welche, falls nicht verhindert, zu Sachschäden führen kann.



Wichtig: Weist auf wichtige Informationen hin, die den richtigen Betrieb des Produkts gewährleisten.



Hinweis: Weist auf nützliche Informationen hin, die die optimale Verwendung des Geräts unterstützen.

Gefahrenhinweise



WARNUNG

- Einbau, Montage und Servicearbeiten elektrischer Geräte dürfen ausschließlich durch eine Elektrofachkraft erfolgen. Bei Nichtbeachten besteht die Gefahr schwerer gesundheitlicher Schäden oder Lebensgefahr durch elektrische Stromschläge.
- Geräte mit 110-240 V Anschluss: Das Gerät darf nur an eine leicht zugängliche Netz-Steckdose angeschlossen werden. Bei Gefahr ist der Netzstecker zu ziehen.
- Benutzen Sie für die Stromversorgung des Gerätes ausschließlich das mitgelieferte Originalnetzteil, separat erhältliche Hutschienennetzteile oder einen in dieser Anleitung empfohlenen PoE-Switch/PoE-Injektor.
- Durch elektrostatische Aufladung kann bei direktem Kontakt mit der Leiterplatte das Gerät zerstört werden. Vermeiden Sie daher ein direktes Berühren der Leiterplatte zu jeder Zeit.
- Norm EN 60065 bzw. EN 60950 bzw. EN 62368 beachten.
- Verwenden Sie das Gerät nicht, wenn es von außen erkennbare Schäden z. B. am Gehäuse, an Bedienelementen oder an den Anschlussbuchsen bzw. eine Funktionsstörung aufweist. Im Zweifelsfall lassen Sie das Gerät von einer autorisierten Fachkraft prüfen.
- Öffnen Sie das Gerät nicht. In solchen Fällen erlischt jeder Gewährleistungsanspruch! Für Folgeschäden übernehmen wir keine Haftung! Das Gerät enthält keine durch den Anwender zu wartenden Teile. Im Fehlerfall lassen Sie das Gerät von einer autorisierten Fachkraft prüfen.
- Aus Sicherheits-, Zulassungs- und Lizenzgründen (CE/FCC/IC etc.) ist das eigenmächtige Umbauen und/oder Verändern des Gerätes nicht gestattet.
- Das Gerät ist kein Spielzeug! Erlauben Sie Säuglingen und Kindern nicht damit zu spielen.



WARNUNG

- Um Erstickungsgefahr zu vermeiden, halten Sie das Verpackungsmaterial von Säuglingen und Kindern fern. Plastikfolien/-tüten, Styroporsteile etc. sind kein Spielzeug und können gefährlich für Kinder sein. Entsorgen Sie das Verpackungsmaterial sofort nach der Entnahme des Produkts. Verwenden Sie das Verpackungsmaterial nicht wieder.
- Verlegen Sie Kabel stets so, dass diese keine Gefährdungen für Menschen und Haustiere darstellen.
- An Teilen im Gerät liegt Spannung an. Berühren Sie keine Teile, die nicht mit der Installation, der Verdrahtung oder dem Anschluss verbunden sind. Elektrische Stromschläge können die Folge sein.
- Halten Sie die Geräte, die nicht als wetterfest gekennzeichnet sind, von Wasser oder anderen Flüssigkeiten fern.
- Führen Sie keine Installation durch und stellen Sie keine Verbindungen her, während die Stromversorgung eingeschaltet ist. Beschädigungen am Gerät oder elektrische Stromschläge können die Folge sein.
- Bevor Sie die Stromversorgung einschalten, stellen Sie sicher, dass die Drähte nicht gekreuzt oder kurzgeschlossen sind. Feuer oder elektrische Stromschläge können die Folge sein.
- Hochspannung kann intern vorhanden sein. Öffnen Sie das Gerät nicht. Elektrische Stromschläge können die Folge sein.
- Das Gerät ist nicht explosionsgeschützt. Nicht in der Nähe von Gasen oder brennbaren Materialien installieren oder verwenden. Feuer oder Explosion können entstehen.
- Installieren Sie nicht zwei Stromversorgungen parallel zu einem einzigen Eingang. Feuer oder Beschädigung des Gerätes können entstehen. Achten Sie darauf, nur ein einziges Netzteil an das Gerät anzuschließen.
- Schließen Sie keinen Anschluss am Gerät an eine Netzstromleitung an. Feuer oder elektrische Stromschläge können die Folge sein.
- Stellen Sie sicher, dass das Netzkabel nicht beschädigt oder gequetscht ist. Wenn das Netzkabel gebrochen ist, kann es zu einem Brand oder elektrischen Stromschlag kommen.
- Nichts mit nassen Händen anstecken oder abziehen. Elektrische Stromschläge können die Folge sein.
- Führen Sie kein Metall oder brennbares Material in das Gerät. Feuer, elektrische Stromschläge oder Gerätestörungen können die Folge sein.
- Bestehende Verdrahtungen wie Türgongverdrahtung usw. können Hochspannungs-Wechselstrom enthalten. Schäden am Gerät oder elektrische Stromschläge können

- auftreten. Die Verdrahtung und Installation muss von einem qualifizierten Elektriker durchgeführt werden.
- Gerätemontage an Wand oder Decke: Vermeiden Sie Installationsorte, an denen das Gerät Erschütterungen oder Stößen ausgesetzt ist.
- Bei Geräten mit Erdungsklemmen muss eine Erdung angeschlossen werden. Feuer oder Gerätestörungen können die Folge sein.
- Bei Geräten mit Kunststoffglas oder Echtglas, keinen hohen Druck auf das Glas ausüben. Bei Bruch kann es zu Verletzungen kommen.
- Bei Geräten mit LCD, wenn LCD beschädigt ist, nicht mit dem Flüssigkristall in Kontakt kommen. Verletzungen können die Folge sein. Wenn nötig, spülen Sie den Mund aus, reinigen Sie Ihre Augen oder Haut mit klarem Wasser für mindestens 15 Minuten und wenden Sie sich an Ihren Arzt.
- Bringen Sie nichts auf dem Gerät an und verdecken Sie das Gerät nicht mit einem Tuch, Silikon, Klebstoff, Farbe, separater Abdeckung etc. Es können Feuer- oder Gerätestörungen auftreten.
- Installieren Sie das Gerät nicht an einer der folgenden Orte. Feuer, Stromschlag oder Gerätestörungen können die Folge sein.
- Orte unter direktem Sonnenlicht oder in der Nähe von Heizgeräten, die in der Temperatur variieren.
- Orte mit Staub, Öl, Chemikalien, Schwefelwasserstoff (heiße Quellen).
- Orte, die extremer Feuchtigkeit und Luftfeuchtigkeit ausgesetzt sind, wie Bäder, Keller, Gewächshäuser, etc.
- Orte, an denen die Temperatur extrem niedrig ist, wie z. B. in einem gekühlten Bereich oder vor einer Klimaanlage.
- Orte, die Dampf oder Rauch ausgesetzt sind (z.B. in der Nähe von Heiz- oder Kochflächen).
- Orte, an denen Geräusch erzeugende Geräte wie Dimmschalter oder Wechselrichter-Elektrogeräte in unmittelbarer Nähe sind.
- Orte, die häufigen Vibrationen oder Stößen ausgesetzt sind.
- Bei Geräten mit Gegensprechfunktion ist darauf zu achten, dass ein Anruftest durchgeführt wird, bei dem beide Gegensprechergeräte auf geringer Lautstärke eingestellt sind. Ein plötzlicher Anruf etc. kann ankommen und das Gehör schädigen.
- Wenn das Gerät nicht ordnungsgemäß funktioniert, ziehen Sie den Netzstecker aus der Steckdose.
- Alle Geräte, die nicht als wetterfest gekennzeichnet sind, sind nur für den

Innenbereich konzipiert und nicht im Freien zu benutzen.

- Geräte, die als wetterfest gekennzeichnet sind, nicht mit Hochdruckwasser besprühen. Gerätestörungen können die Folge sein.
- Bei Sach- oder Personenschäden, die durch unsachgemäße Handhabung oder Nichtbeachten der Gefahrenhinweise verursacht werden, übernehmen wir keine Haftung. In solchen Fällen erlischt jeder Gewährleistungsanspruch! Für Folgeschäden übernehmen wir keine Haftung.

Sicherheitsanweisungen



- Die Verwendung des Geräts muss unter Beachtung der örtlich geltenden rechtlichen Bestimmungen erfolgen.
- Lagern Sie das Gerät in einer trockenen und belüfteten Umgebung.
- Achten Sie darauf, dass das Gerät weder Stößen noch starkem Druck ausgesetzt ist.
- Installieren Sie das Gerät nicht an instabilen Halterungen, Oberflächen oder Wänden. Stellen Sie sicher, dass das Material stabil genug ist, um das Gewicht des Geräts zu tragen.
- Verwenden Sie bei der Installation des Geräts ausschließlich passende Werkzeuge. Ein zu großer Kraftaufwand mit Werkzeugen kann das Gerät beschädigen.
- Verwenden Sie keine chemischen, ätzenden oder aerosolhaltigen Reinigungsmittel.
- Verwenden Sie zum Reinigen ein sauberes, trockenes Tuch.
- Verwenden Sie nur Zubehör, das den technischen Daten des Geräts entspricht. Dieses ist von Bird Home Automation GmbH erhältlich.
- Verwenden Sie ausschließlich Ersatzteile die von Bird Home Automation GmbH bereitgestellt oder empfohlen werden.
- Versuchen Sie nicht, das Gerät selbstständig zu reparieren. Wenden Sie sich bezüglich Reparatur und Wartung an Bird Home Automation GmbH.
- Halten Sie das Gerät mehr als 1 m (3,3") entfernt von Mikrowelle, Radio, TV, WLAN Router und anderen drahtlosen Geräten.
- Bei Geräten mit Gegensprechfunktion oder eingebautem Lautsprecher oder eingebautem Mikrofon oder Signalübertragungsfunktion, installieren Sie die Drähte mehr als 30 cm (12") entfernt von 100-240 V Wechselstromverdrahtung. Ansonsten können Wechselstrom-induzierte Geräusche und/oder Geräte-Störungen auftreten.
- Installieren Sie das Gerät in einem Bereich, der für zukünftige Inspektionen, Reparaturen und Wartungen zugänglich ist.
- Wenn das Gerät in der Nähe eines Mobiltelefons

verwendet wird, kann das Gerät gestört werden.

- Das Gerät kann beschädigt werden, wenn es fallen gelassen wird. Mit Vorsicht behandeln.
- Das Gerät wird während eines Stromausfalls außer Betrieb gesetzt.
- Bei Geräten mit Gegensprechfunktion oder eingebautem Lautsprecher oder eingebautem Mikrofon kann das Gerät in Bereichen, in denen Antennen von Mobilfunksendern, Radio- oder TV-Sendern in der Nähe sind, beeinträchtigt werden.
- Bei Geräten mit LCD-Bildschirm muss im Voraus darauf hingewiesen werden, dass bei einem LCD-Panel, obwohl es mit sehr hohen Präzisionstechniken hergestellt wird, unvermeidlich ein sehr kleiner Teil seiner Bildelemente nicht immer beleuchtet oder gar nicht beleuchtet wird. Dies gilt nicht als Gerätefehler.
- Bei Geräten mit Gegensprechfunktion können Umgebungsgeräusche um das Gerät herum eine reibungslose Kommunikation behindern. Dies ist keine Fehlfunktion.
- Bei Geräten mit Benutzername/Passwort ist der Anwender für den Zugriff mittels Benutzername/Passwort auf das Gerät verantwortlich. Vergewissern Sie sich ein Passwort zu verwenden, das von einem Dritten nicht leicht erraten werden kann. Wir empfehlen Ihnen, das Passwort regelmäßig zu ändern.
- Wir haften unter keinen Umständen für Schäden, die aufgrund von Fehlern in der Stromversorgung, Netzwerkgeräten oder Endgeräten auftreten; Ausfälle aufgrund von Internetanbietern und Mobilfunkanbietern; Ausfälle aufgrund von getrennten oder gestörten Leitungen und andere Übertragungsverluste, die es unmöglich machen, unseren Dienst zu erbringen, sowie allen anderen Ursachen die außerhalb unserer Verantwortung liegen; Oder, wenn während der Übertragung ein Fehler oder fehlende Daten auftreten.

Transport



Bei Bedarf transportieren Sie das Gerät in der Originalverpackung oder einer entsprechenden Verpackung, so dass Schäden vermieden werden.

Gewährleistung

Informationen zur Gewährleistung des Geräts finden Sie unter www.doorbird.com/de/warranty



Informationen zur Entsorgung elektrischer und elektronischer Geräte (für Privathaushalte)

Dieses Symbol auf Produkten oder begleitenden Dokumenten weist darauf hin, dass elektrische oder elektronische Geräte nicht mit dem allgemeinen Hausmüll entsorgt werden sollten. Bitte bringen Sie solche Produkte zu den vorgesehenen Sammelstellen, wo sie kostenfrei entgegengenommen und der geeigneten Abfall- und Wiederverwertung zugeführt werden. Alternativ dazu können Sie in einigen Ländern die Produkte beim Kauf eines äquivalenten neuen Produktes auch bei einem örtlichen Einzelhändler zurückgeben. Die ordnungsgemäße Entsorgung dieses Produkts trägt dazu bei, wertvolle Rohstoffe zu sparen

und möglichen negativen Auswirkungen auf die Gesundheit und die Umwelt vorzubeugen, die durch eine ungeeignete Abfallentsorgung entstehen können. Bei den örtlichen Behörden erhalten Sie genauere Informationen zu Ihrer nächsten zuständigen Sammelstelle. Abhängig von der nationalen Gesetzgebung können für die unschriftsmäßige Entsorgung solcher Abfälle Strafen verhängt werden.

Informationen zur Entsorgung in Ländern außerhalb der Europäischen Union

Dieses Symbol gilt nur in der Europäischen Union. Wenn Sie dieses Produkt wegwerfen möchten, kontaktieren Sie bitte die zuständigen Behörden oder Händler in Ihrem Land, um sich über die vorschriftsmäßige Entsorgung zu informieren.

GERÄT MIT EINER RUFTASTE

Vorderseite

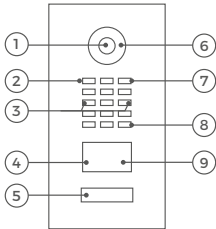

- 1) HDTV Video
- 2) Lichtsensor
Für den
Nachtsichtmodus
- 3) Sicherheitsschrauben
- 4) Bewegungssensor

- 5) Beleuchtete Ruftaste
mit Namensschild
Die Beleuchtung
agiert auch gleichzeitig
als Diagnose LED(s)
- 6) Nachtsicht LEDs
- 7) Mikrophon
- 8) Lautsprecher
- 9) RFID Leser

Innen

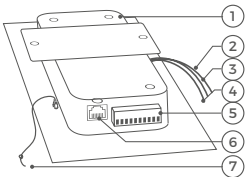

- 1) Elektrische
Haupteinheit
- 2) Gelbes Kabel
für Ruftaste
- 3) Rotes Modul
Port 1 Kabel
Zum Anschluss des
Keypad Moduls
(nicht verwendet)
- 4) Grünes Modul
Port 2 Kabel
Zum Anschluss
des Display Moduls
(nicht verwendet)

- 5) Schraubklemmen-
block
- 6) LAN/PoE Buchse
- 7) Nylonschnur
Zur Sicherung der
Frontblende
während der
Montage

GERÄT MIT 2 UND MEHR RUFTASTEN

Vorderseite

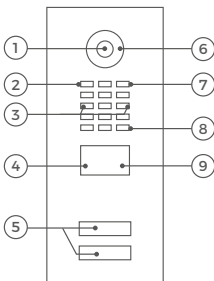

- 1) HDTV Video
- 2) Lichtsensor
Für den Nachtsicht-
modus
- 3) Sicherheitsschrauben
- 4) Bewegungssensor

- 5) Beleuchtete Ruftaste
mit Namensschild
Die Beleuchtung
agiert auch gleichzeitig
als Diagnose LED(s)
- 6) Nachtsicht LEDs
- 7) Mikrophon
- 8) Lautsprecher
- 9) RFID Leser

Innen

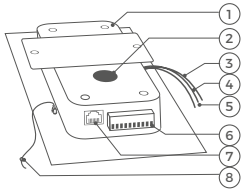

- 1) Elektrische Haupteinheit
- 2) Flauschpunkt 1
Zur temporären Befestigung des Mehrparteien Moduls
- 3) Gelbes Kabel für Ruftaste (nicht verwendet)

- 4) Rotes Modul
Port 1 Kabel
Zum Anschluss des Mehrparteien Moduls (z.B. Multi Tenant Module MTM18A)
- 5) Grünes Modul
Port 2 Kabel
(nicht verwendet)

- 6) Schraubklemmenblock
- 7) LAN/PoE Buchse
- 8) Nylonschnur
Zur Sicherung der Frontblende während der Montage

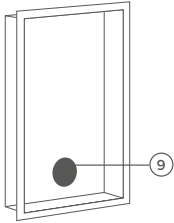

- 9) Flauschpunkt 2
Zur permanenten Befestigung des Mehrparteien Moduls

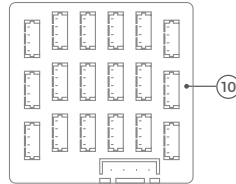

- 10) DoorBird Multi Tenant Module MTM18A

GERÄT MIT DISPLAY MODUL UND KEYPAD MODUL

Vorderseite

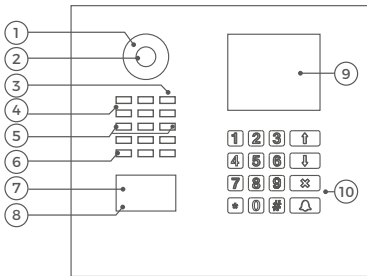

- 1) Nachtsicht LEDs
- 2) HDTV Video
- 3) Mikrofon
- 4) Lichtsensor
Für den Nachtsichtmodus
- 5) Sicherheitsschrauben
- 6) Lautsprecher
- 7) RFID Leser
- 8) Bewegungssensor

- 9) Display Modul
- 10) Keypad Modul
Die Beleuchtung agiert auch gleichzeitig als Diagnose LED(s)

Innen

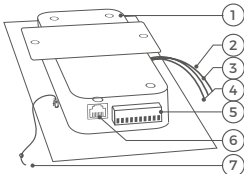

- 1) Elektrische Haupteinheit
- 2) Gelbes Kabel für Ruftaste (nicht verwendet)
- 3) Rotes Modul
Port 1 Kabel
Zum Anschluss des Display Moduls

- 4) Grünes Modul
Port 2 Kabel
Zum Anschluss des Display Moduls
- 5) Schraubklemmenblock
- 6) LAN/PoE Buchse

- 7) Nylonschnur
Zur Sicherung der Frontblende während der Montage

GERÄT MIT INFO MODUL UND KEYPAD MODUL

Vorderseite

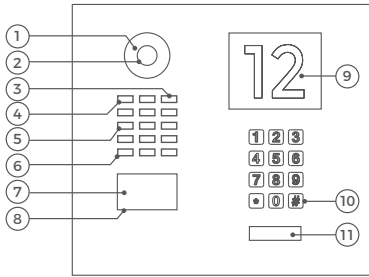

- 1) Nachtsicht LEDs
- 2) HDTV Video
- 3) Mikrophon
- 4) Lichtsensor Für den Nachtsichtmodus
- 5) Sicherheitsschrauben
- 6) Lautsprecher
- 7) RFID Leser
- 8) Bewegungssensor
- 9) Info Modul
- 10) Keypad Modul Die Beleuchtung agiert auch gleichzeitig als Diagnose LED(s)
- 11) Beleuchtete Ruftaste mit Namensschild Die Beleuchtung agiert auch gleichzeitig als Diagnose LED(s)

Innen

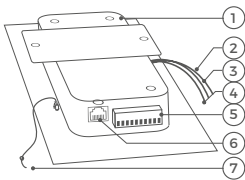

- 1) Elektrische Haupteinheit
- 2) Gelbes Kabel für Ruftaste
- 3) Rotes Modul Port 1 Kabel Zum Anschluss des Keypad Moduls
- 4) Grünes Modul Port 2 Kabel Zum Anschluss des Info Moduls
- 5) Schraubklemmenblock
- 6) LAN/PoE Buchse
- 7) Nylonschnur Zur Sicherung der Frontblende während der Montage

GERÄT MIT FINGERABDRUCKLESERMODUL

Vorderseite

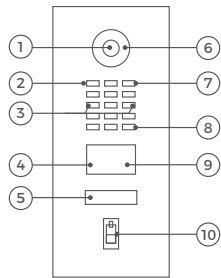

- 1) HDTV Video
- 2) Lichtsensor Für den Nachtsichtmodus
- 3) Sicherheitsschrauben
- 4) Bewegungssensor
- 5) Beleuchtete Ruftaste mit Namensschild Die Beleuchtung agiert auch gleichzeitig als Diagnose LED(s)
- 6) Nachtsicht LEDs
- 7) Mikrophon
- 8) Lautsprecher
- 9) RFID Leser
- 10) Fingerabdruckleser

Innen

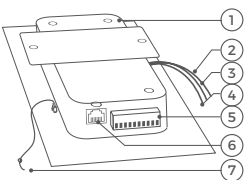

- 1) Elektrische Haupteinheit
- 2) Gelbes Kabel für Ruftaste (nicht verwendet)
- 3) Rotes Modul Port 1 Kabel Zum Anschluss des Fingerabdruckleser Moduls
- 4) Grünes Modul Port 2 Kabel Zum Anschluss des Info Moduls
- 5) Schraubklemmenblock
- 6) LAN/PoE Buchse
- 7) Nylonschnur Zur Sicherung der Frontblende während der Montage



Einige Türstationen der D21x Serie verfügen je nach Ausstattung über ein optionales Zusatzmodul für Barrierefreiheit inkl. Zustandsanzeige mit drei Piktogrammen [Rufen, Gespräch, Türöffnung], Türöffnungsakustik und Hörschleife. Das Modul erfüllt bei korrekter Installation DIN 18040 (Barrierefreies Bauen). Die Stromversorgung für die Hörschleife muss aufgrund der hohen Leistungsaufnahme mit separatem Netzteil erfolgen (15 - 48 VDC, 1 A).

VIDEOS

Sie können sich durch die Installation mit unseren Installationsvideos auf www.doorbird.com/de/support begleiten lassen. In den Videos wird jeder Installationsschritt einzeln und gut dokumentiert dargestellt.

INSTALLATION

Alle folgenden Schritte sollten von einem fachkundigen Erwachsenen sorgsam und unter Berücksichtigung sämtlicher geltender Schutzvorschriften durchgeführt werden. Sollten Sie Fragen haben, wenden Sie sich bitte direkt an uns oder einen kompetenten Fachmann. Achten Sie darauf, dass alle Drähte, die Sie für die Installation verwenden, über die gesamte Länge unbeschädigt und für die Verwendungsart zugelassen sind.

Netzwerkgeschwindigkeit und Netzwerkkomponenten

Stellen Sie sicher, dass Ihre Internetverbindung über mindestens 0,5 Mbit/s Uploadgeschwindigkeit verfügt. Sie können über die DoorBird App jederzeit auch einen Geschwindigkeitstest durchführen. Das Nutzererlebnis ist nur so gut wie die Netzwerkgeschwindigkeit, Netzwerkstabilität und Qualität Ihrer Netzwerkkomponenten, wie z.B. Ihr Internet-Router und WLAN-Access-Points oder WLAN-Repeater. Stellen Sie sicher, dass Ihre Netzwerkkomponenten nicht älter als 2 Jahre sind, von einem namhaften Hersteller gefertigt wurden und über die neuste Firmware verfügen. Sind diese Voraussetzungen nicht erfüllt, kann es z.B. dazu kommen, dass Audio- und Videoverbindungen schlecht sind oder Push-Nachrichten verzögert oder gar nicht auf Ihrem Smartphone oder Tablet ankommen.

Anforderungen:

High Speed Internet (Festnetz): DSL, Kabel oder Glasfaser
Netzwerk: Ethernet Netzwerk, mit DHCP

1

STROM ABSCHALTEN



Schalten Sie den Strom sämtlicher zum Montageort führenden Leitungen ab, d.h. z.B. den Strom für die Türstation, den Türgong, elektrischen Türöffner, PoE-Switch/PoE-Injektor etc.

2

DEMONTAGE DER BESTEHENDEN TÜRKLINGEL

Demontieren Sie, falls an der Hauswand bereits vorhanden, die bestehende Türklingel bzw. Türstation.

3

MONTAGEORT FESTLEGEN

Das Gerät verwendet eine hemisphärische Ultraweitwinkel Linse, so dass selbst bei einem minimalen Abstand der Person von 50 cm (19.68 in) zum Gerät eine geringe Montagehöhe ausreicht. Daher ist das Objektiv auch mechanisch nicht verstellbar. Die Kameralinse sollte sich auf einer Höhe von mindestens 145 cm (57 in) befinden. Sie sollten die korrekte Höhe vor der endgültigen Montage testen.

Bei der Auswahl des Montageortes sind die Lichtverhältnisse zu beachten. Vermeiden Sie direkte Sonneneinstrahlung, direkte Hintergrundbeleuchtung und reflektierende Oberflächen.



Setzen Sie das Gerät keinem direktem Sonnenlicht aus. Die Gehäusetemperatur kann die maximal zulässige Temperaturgrenze überschreiten. Dies kann zu Beschädigungen elektrischer und mechanischer Komponenten des Geräts und zu Verletzungen führen, insbesondere bei der Berührung von Außenteilen des Geräts. Weiße und helle silberfarbene Frontblenden absorbieren weniger Sonnenlicht als dunkle.



Ein Bildsensor darf keiner direkten Sonneneinstrahlung über längere Zeit ausgesetzt werden. Direkte Sonneneinstrahlung lässt die Kamera „erblinden“ und kann die kleinen Farbfilter auf dem Bildsensorchip dauerhaft beschädigen.



Ein durch direkte Sonneneinstrahlung hervorgerufener Defekt ist nicht von der Gewährleistung abgedeckt.

Das Netzwerkkabel zwischen dem Gerät und dem Internet-Router/PoE-Switch/PoE-Injektor kann eine maximale Länge von 80 Metern/262 Fuß haben (IEEE 802.3).



Wenn Sie nur zwei Drähte am Montageort zur Verfügung haben, können Sie den „DoorBird 2-Draht Ethernet PoE Konverter A1071“ verwenden, der separat erhältlich ist. Er ermöglicht es Ihnen, Netzwerkdaten (Ethernet) und Strom (PoE) über eine einfache Zweidrahtleitung über weite Strecken hinweg zu übertragen. So können Sie Bestandsgebäude, die z.B. nur über einen einfachen zweiadrigen Klingeldraht verfügen, mit Netzwerktechnologie ausstatten, ohne hierfür nachträglich ein Netzwerkkabel verlegen zu müssen.

FRONTBLENDE ENTFERNEN

Entfernen Sie die Frontblende mit der Haupteinheit vorsichtig mit dem mitgelieferten Schraubendreher vom Montagerückgehäuse.



1.) Sicherheitsschrauben
1 cm herausdrehen.



2.) Frontblende nach unten
ziehen.



3.) Frontblende zu sich
heranziehen.

MONTAGERÜCKGEHÄUSE MONTIEREN

Montieren Sie das Montagerückgehäuse an der Wand. Sie finden detaillierte Zeichnungen und Abmessungen im Datenblatt des entsprechenden Geräts.



Wenn Sie Löcher in die Wand bohren, Schrauben in die Wand drehen oder die Wand aufstemmen müssen: Stellen Sie sicher, dass sich keine Leitungen (z.B. Strom-, Gas- oder Wasserführende) in der Hauswand befinden.

Montage des Aufputzgehäuses

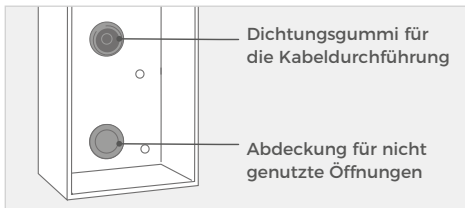

Dichtungsgummi für
die Kabeldurchführung

Abdeckung für nicht
genutzte Öffnungen

Setzen Sie das Dichtungsgummi für die Kabeldurchführung an die gewünschte Montageöffnung.

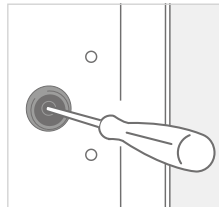

Stechen Sie mit einem
Schraubenzieher durch
die Mitte des Dichtungsgummis.

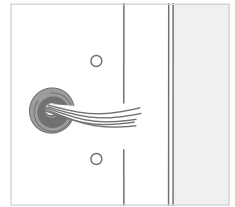

Führen Sie alle Kabel
und Leitungen, die Sie
an das Gerät anschließen
möchten, durch das
Dichtungsgummi.

Wichtiger Hinweis zur Hohlraummontage (z.B. in Stelen und Briefkästen):



Zum Schutz der elektronischen Einheiten sorgen Sie bitte für die Absicherung der technischen Komponenten vor Tropf- und Laufwasser, das durch Kondensat entsteht oder durch Öffnungen in den Montageraum eindringt. Weiter ist berücksichtigen, dass es zum Schutz der elektronischen Einheiten innerhalb des Montagebaus nicht zu einer Staunässe kommen darf.



Es ist für ausreichende Luftzirkulation zu sorgen und den ungehinderten Abfluss von Wasser am Fuß der Installation.

Das Gerät wird per PoE (Power over Ethernet) über ein Netzwerkkabel mit Strom versorgt, da die Netzwerkverbindung des Geräts ausschließlich per LAN erfolgt.



STROMVERSORGUNG PER POE (POWER OVER ETHERNET)

Zur Stromversorgung des Geräts per PoE-Switch (z.B. D-Link DGS-1008P) oder PoE-Injektor (z.B. DoorBird Gigabit PoE Injektor A1093) nach PoE Standard IEEE 802.3af Mode A werden die vier Drähte mit den Nummern 1, 2, 3 und 6 eines Cat.5 Netzwerkkabels oder besser benutzt. Achten Sie darauf, dass Sie ein hochwertiges Cat.5-Netzwerkkabel oder besser und mit ordnungsgemäßer Abschirmung (einzeln abgeschirmte Adernpaare (S/FTP oder SFTP) und geschirmtem-Kabelmantel) verwenden, wobei die Abschirmung mit der äußeren Metallabschirmung des RJ45-Steckers (8P8C) verbunden ist. Wenn Sie PoE als Stromversorgung nutzen, sind vier Drähte für PoE dann gleichzeitig die Datenleitung. Sollte Ihr PoE-Switch oder PoE-Injektor keinen PoE Standard IEEE 802.3af Mode A unterstützen, wird das Gerät nicht starten (siehe Diagnose-LED und Diagnose-Töne).



1. Trennen Sie den vorgesehenen PoE-Switch oder PoE-Injektor vom Stromnetz.
2. Führen Sie das Netzwerkkabel zum Montageort des Geräts.

Weiterführende Informationen zu PoE finden Sie hier: <http://www.doorbird.com/de/poe>

GERÄT ANSCHLIESSEN

Das Gerät verfügt für ein komfortables und sicheres Anschließen der Kabel und Drähte über beschriftete Anschlussbuchsen. Sie können jetzt alle erforderlichen Kabel und Drähte mit dem Gerät verbinden. Entfernen Sie bitte die Kabel und Drähte von den Anschlussbuchsen des Geräts, die Sie nicht benötigen. Entfernen Sie etwa 5 mm der Isolierung am Ende der Drähte, die Sie an den grünen Schraubklemmenblock anschließen möchten.



Bitte gehen Sie sorgsam beim Anschluss der Kabel und Drähte vor, ein falscher Anschluss kann das Gerät zerstören. Drähte ohne Isolierungen dürfen nicht aus dem grünen Schraubklemmenblock herausragen, dies kann zu einem elektrischem Kurzschluss und zur Zerstörung des Geräts führen.



Die gelben, grünen und roten Kabel, die seitlich aus der elektrischen Haupteinheit herausgeführt sind, dürfen nur zum Anschluss von Komponenten verwendet werden, die hierfür von Bird Home Automation zertifiziert sind.

Sie können die Nylonschnur verwenden, um die Frontblende temporär am Montagerückgehäuse zu befestigen, während Sie die Kabel und Drähte mit dem Gerät verbinden.

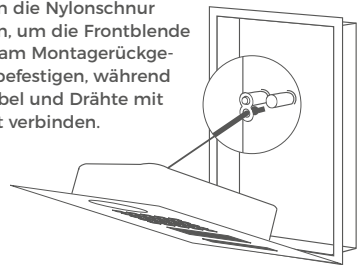

Behandeln Sie die Frontblende mit Vorsicht. Die Oberfläche der Frontblende könnte zerkratzt oder anderweitig beschädigt werden, wenn diese während der Installation unvorsichtig behandelt wird.

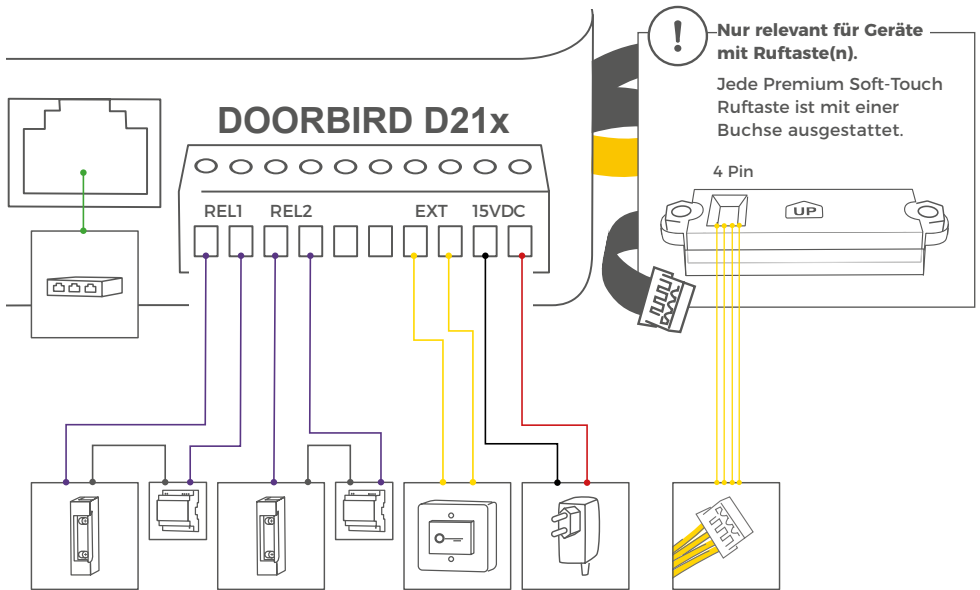

| ANSCHLÜSSE | BESCHREIBUNG |
|------------|--|
| LAN/POE | RJ45 Buchse um das Netzwerkkabel vom Internet Router/PoE-Switch/PoE-Injektor kommend, anzuschließen. NOTICE Kombinieren Sie die Stromversorgung per Steckernetzteil nicht mit der Stromversorgung per PoE. |
| REL1, REL1 | Bistabiles selbsthaltendes Schaltrelais #1, max. 24 V DC/AC, 1 Ampere. Sicherheitsfeature: Das Relais behält den Zustand auch bei Spannungsverlust. Sie können den Standardzustand des Relais (geöffnet/ geschlossen) über die DoorBird App konfigurieren. Diese Anschlüsse können verwendet werden, um z.B. einen elektrischen Türöffner anzuschließen. Das Gerät bietet keine Stromversorgung für einen elektrischen Türöffner. Die Stromversorgung für einen elektrischen Türöffner muss separat installiert werden. i Bitte beachten: Wenn Sie einen elektrischen Türöffner direkt mit einer Türstation verdrahten, könnte der elektrische Türöffner durch unbefugte Dritte manipuliert werden (z.B. indem man die Türstation aufbricht und die Verdrahtung des Türöffners kurzschließt). Wir empfehlen daher für die Verdrahtung eines elektrischen Türöffners generell den Einsatz eines abgesetzten Sicherheitsrelais, das im Hausinneren montiert wird (z.B. DoorBird E/A Tür Controller A1081). |
| REL2, REL2 | Bistabiles selbsthaltendes Schaltrelais #2, max. 24 V DC/AC, 1 Ampere. Sicherheitsfeature: Das Relais behält den Zustand auch bei Spannungsverlust. Sie können den Standardzustand des Relais (geöffnet/ geschlossen) über die DoorBird App konfigurieren. Diese Anschlüsse können verwendet werden, um z.B. einen elektrischen Türöffner anzuschließen. Das Gerät bietet keine Stromversorgung für einen elektrischen Türöffner. Die Stromversorgung für einen elektrischen Türöffner muss separat installiert werden. i Bitte beachten: Wenn Sie einen elektrischen Türöffner direkt mit einer Türstation verdrahten, könnte der elektrische Türöffner durch unbefugte Dritte manipuliert werden (z.B. indem man die Türstation aufbricht und die Verdrahtung des Türöffners kurzschließt). Wir empfehlen daher für die Verdrahtung eines elektrischen Türöffners generell den Einsatz eines abgesetzten Sicherheitsrelais, das im Hausinneren montiert wird (z.B. DoorBird E/A Tür Controller A1081). |

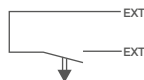
| | |
|--|--|
| <p>EXT, EXT</p>  | <p>Türöffnertaster, max. 0 V DC/AC, 0 Ampere. Dieser Anschluss kann verwendet werden, um z.B. einen Türöffnertaster im Hausinneren an das Gerät anzuschließen. Der Kontakt schaltet das erste bistabile selbsthaltende Schaltrelais (REL1, REL1).</p> <p>NOTICE Beachten Sie bitte, dass Sie keine Spannung auf diese Anschlüsse geben. Dies kann das Gerät sofort zerstören.</p> |
| <p>15 VDC -</p> | <p>Eingang 15 V DC Spannungsversorgung, Minuspol (-). Da kein Netzteil im Lieferumfang enthalten ist, testen wir die Spannungsversorgung per Netzteil am Gerät nicht. Wir empfehlen ausschließlich PoE, da es standardisiert ist und die Netzwerkverbindung des Geräts ausschließlich per LAN erfolgt.</p> |
| <p>15 VDC +</p> | <p>Eingang 15 VDC Spannungsversorgung, Pluspol (+). Da kein Netzteil im Lieferumfang enthalten ist, testen wir die Spannungsversorgung per Netzteil am Gerät nicht. Wir empfehlen ausschließlich PoE, da es standardisiert ist und die Netzwerkverbindung des Geräts ausschließlich per LAN erfolgt.</p> |



Nur relevant für Geräte mit Ruftaste(n).

4 PIN (SWITCH)

Verwenden Sie das gelbe Kabel, um die Ruftaste mit der IP Video Türstation zu verbinden.

8

FRONTBLENDE MONTIEREN

Montieren Sie die Frontblende des Geräts an das Montagerückgehäuse.



9

INBETRIEBNAHME

Schalten Sie den Strom der zum Montageort führenden Leitungen an. Schalten Sie den PoE-Switch/PoE-Injektor ein, der mit dem Gerät verbunden ist. Ob das Gerät mit Strom versorgt ist, sehen Sie anhand der Diagnose-LED. Diese leuchtet nach etwa 30 bis 60 Sekunden, nachdem man die Stromversorgung angeschlossen hat. Das Gerät ist betriebsbereit (Bootvorgang, etwaige Softwareupdates etc.), sobald dieses einen kurzen Diagnose-Ton aus dem integrierten Lautsprecher ausgegeben hat. Dies kann bis zu 5 Minuten dauern. Sollte die Diagnose-LED nicht leuchten, prüfen Sie bitte die Stromversorgung. Wenn Sie ein Steckernetzteil und nicht PoE verwenden, prüfen Sie insbesondere, ob Sie den Pluspol und Minuspol korrekt an das Gerät angeschlossen haben.

10 DOWNLOAD UND INSTALLATION DER APP

Laden Sie sich die App "DoorBird" von Bird Home Automation aus dem Apple App Store bzw. Google Play Store auf Ihr mobiles Endgerät. Die stets aktuelle Version der App Bedienungsanleitung finden Sie unter www.doorbird.com/de/support

Gehen Sie in der DoorBird App auf „Einstellungen > Gerät hinzufügen“ und klicken Sie auf das QR-Code Symbol im Feld „Benutzer“. Scannen Sie den Benutzer QR-Code auf dem beiliegenden „Digital Passport“.

Falls Sie Probleme beim Hinzufügen des Geräts zur App haben, prüfen Sie bitte, ob das Gerät online ist (www.doorbird.com/de/checkonline). Sollte das Gerät nicht online sein, prüfen Sie bitte die Netzwerkverbindung und Stromversorgung des Geräts.

DIAGNOSE-LED

Ob das Gerät mit Strom versorgt ist, sehen Sie anhand der Diagnose-LED. Diese leuchtet nach etwa 30 bis 60 Sekunden, nachdem man die Stromversorgung angeschlossen hat.

DIAGNOSE-TÖNE

Das Gerät gibt nach etwa 30 bis 60 Sekunden Töne zur Diagnose aus, nachdem man das Gerät mit dem Stromnetz verbunden hat.

BEWEGUNGSSENSOR

Das Gerät verfügt über einen integrierten Bewegungssensor mit 4D Technologie. Sie können diesen für zahlreiche Anwendungen nutzen, z.B. um einen Alarm an ein mobiles Endgerät zu senden oder um ein Relais zu schalten, das ein Außenlicht einschaltet.

RFID-LESER

Der eingebaute RFID-Leser kann für verschiedene Anwendungen verwendet werden, z.B. zum Öffnen/Verriegeln von Türen oder Scharf-/Unschärfstellen Ihrer Alarmanlage. Der RFID-Leser hat aus Sicherheitsgründen eine sehr geringe Reichweite (0 - 3 cm, 0 - 1,18 in), Sie müssen den kompatiblen RFID Tag (Key fob) daher sehr nah an den RFID-Leser halten. Sie können den RFID-Leser mit der DoorBird App konfigurieren.

! Aus Sicherheitsgründen arbeitet der RFID-Leser nur auf kurzer Distanz.

API

Das Gerät verfügt über eine gut dokumentierte API für die Integration in Anwendungen Dritter. Weitere Informationen finden Sie unter www.doorbird.com/de/api

DOORBIRD CONNECT

Das Gerät verfügt über viele Möglichkeiten, es in Drittanbieteranwendungen zu integrieren. Weitere Informationen finden Sie unter www.doorbird.com/de/connect

BESCHRIFTUNG EINES NAMENSSCHILDS WECHSELN

i Nur relevant für Geräte mit einem oder mehr Ruftasten mit beleuchtetem Namensschild.

! Gravurservice für ein modernes und sauberes Erscheinungsbild:
www.doorbird.com/de/engraving

Bitte befolgen Sie SCHRITT 1, um den Strom abzuschalten. Verwenden Sie einen flachen Schlitzschraubendreher, um die durchsichtige Abdeckung der Ruftaste zu entfernen. Wir empfehlen die Verwendung von Papier, das keine Feuchtigkeit zieht.

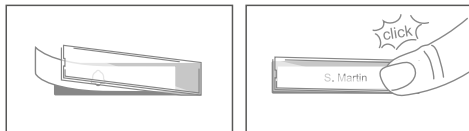
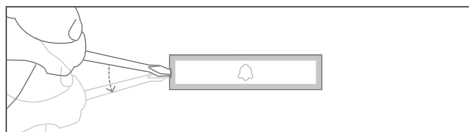

BESCHRIFTUNG DES INFO MODULS WECHSELN

i Nur relevant für Geräte mit Info Modul.

Bitte befolgen Sie SCHRITT 1, um den Strom abzuschalten und SCHRITT 2, um die Frontblende des Geräts zu entfernen. Sie können dann im innenliegenden Info Modul die Beschriftung wechseln. Wir empfehlen die Verwendung von Papier, das keine Feuchtigkeit zieht.

RUFTASTEN AN DAS MEHRPARTEIEN

MODUL ANSCHLIESSEN



Nur relevant für Geräte mit 2 und mehr Ruftasten.

Schließen Sie nur Ruftasten an das Mehrparteien Modul (z.B. Multi Tenant Module MTM18A) an, die von Bird Home Automation zertifiziert sind.

① = 1. Ruftastenbuchse

⑱ = 18. Ruftastenbuchse

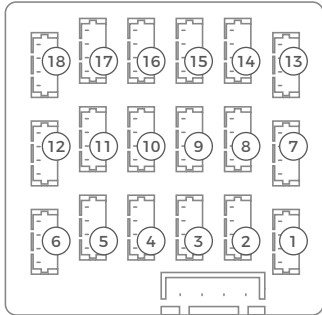

WARTUNG DER FRONTBLENDE

Pflege und Reinigung

Alle DoorBird Frontblenden werden aus hochwertigen Materialien gefertigt und sind für eine lange Lebensdauer ausgelegt. Da dieses Gerät meistens im ungeschützten Außenbereich montiert wird, ist es widrigen Witterungsbedingungen und aggressiven Substanzen ausgesetzt, insbesondere an Straßen, in Küstennähe und in Industriegebieten. Bitte beachten Sie daher folgende Hinweise zur Pflege. Wir können leider für Schäden keine Haftung übernehmen, wenn diese Hinweise nicht beachtet werden.



Aggressive Verschmutzungen wie z.B. Vogelkot sollten schnellstens entfernt werden.



Bitte benutzen Sie niemals scheuernde oder schleifende Reinigungsmittel wie Stahlwolle oder Scheuermilch!

Meistens genügt schon warmes Wasser, gegebenenfalls mit etwas Spülmittel, ein weiches Tuch oder Bürste. Kunststoffteile dürfen nicht mit einem Metallpflegemittel behandelt werden. Entfernen Sie nach der Pflege alle Reste und Rückstände von Reinigungs- oder Schmiermitteln, um Flecken oder Verfärbungen zu vermeiden.

Edelstahl

Für DoorBird Produkte werden ausschließlich hochwertige Edelstähle verwendet. Aber auch hochwertiger Edelstahl kann rosten, denn Edelstahl besteht zu ca. 70 % aus Eisen. Die Rostbeständigkeit wird lediglich durch eine Schutzschicht (auch Passivschicht genannt) erzeugt, die sich wie eine Haut über das Eisen legt. Diese Schutzschicht besteht im Wesentlichen aus Chrom und anderen Edelmetallen.

Eisenpartikel, Schleifstaub und Späne, die sich auf Edelstahl ablagern, können zu Korrosion führen (Flugrost). Diese Eisenteile in der Luft sind überall zu finden, aber besonders in Industriegebieten, in Küstennähe und an stark befahrenen Straßen. Bitte entfernen Sie eisenhaltige Ablagerungen umgehend, da sie bei Nichtentfernen Ihr Gerät angreifen und zu echtem Rost führen. Zur Rostbeseitigung genügt ein einfaches Abwischen des Staubes, darüber hinaus ist ein Pflegemittel zu empfehlen, wie z.B. WD 40, erhältlich u.a. bei Amazon für unter € 5,00. Einfach dünn auftragen und verreiben. Gleiches gilt, wenn sich an den Gravuren in der Edelstahloberfläche Rost bildet.

Zement- oder Kalkspritzer sollte man so schnell wie möglich vor ihrer Aushärtung vorsichtig mit einem Holzspatel abtragen.

Folgende Reinigungsmittel dürfen nicht verwendet werden, da sie die Korrosionsbeständigkeit verringern:

- Chloridhaltige und salzsäurehaltige Produkte
- Bleichmittel (bei versehentlichem Gebrauch gründlich mit Wasser abspülen)
- Silberputzmittel

Nach jeder Reinigung mit klarem Wasser nebelfeucht nachwischen und trockenreiben, um die Bildung von Kalkspuren zu verhindern. Durch Nutzung von entmineralisiertem Wasser lassen sich Kalkrückstände vermeiden.

Edelstahl PVD beschichtet

PVD beschichtete, verchromte oder vergoldete Oberflächen empfehlen wir mit fettlösendem Spülmittel und klarem Wasser oder mit einem sauberen und staubfreien Mikrofasertuch zu reinigen. Bei Hochglanzoberflächen ist ein kratzfreies Tuch (z. B. Brillenputztuch, Möbelpoliertuch o. ä.) zu verwenden.

Lackierte Oberflächen

Reinigen Sie Lackoberflächen und Beschriftungen mit einem mit milder Seifenlösung angefeuchteten, weichen, kratzfreiem Tuch (z. B. Brillenputztuch, Möbelpoliertuch o. ä.). Damit keine Flecken oder Verfärbungen entstehen, sollte das Pflegemittel rückstandslos abgewischt werden. Gehen Sie bei Beschriftungen besonders behutsam vor, um die Folie oder den Aufdruck nicht zu beschädigen.

Echtes Messing brüniert und echte Baubronze

Bei der Oberflächenveredelung „Echtes Messing brüniert“ und „Echte Baubronze“ handelt es sich um eine Kaltbrünierung, die anschließend mit einem

Bootswachs versiegelt wird. Da es sich um eine diffusionsoffene Oberfläche handelt, ist es ratsam in zeitlichen Abständen (ca. 6-18 Monaten) eine nachträgliche Wachsschicht mit einem weichen Lappen (Fließtuch) aufzutragen, etwas einwirken zu lassen und mit einem trockenen Tuch gleichmäßig trocken zu reiben. Wir empfehlen ein Wachs wie bspw. Teroson WX 990 von der Firma Henkel.

Chemische Putzmittel jeglicher Art dürfen NICHT angewendet werden.

Es sollte vermieden werden, die Oberfläche bei der Montage mit den Fingern zu berühren. Empfehlenswert ist das Tragen von pulverfreien Latexhandschuhen.

Je nach Witterungseinflüssen kann sich die bearbeitete Oberfläche verändern und bildet damit ihre charakteristische, individuelle Optik.

TECHNISCHE DATEN

| ALLGEMEINES | |
|-----------------------------|--|
| Stromversorgung | 15 V DC (max. 15 W) oder Power over Ethernet (PoE 802.3af Mode-A) |
| Info Modul* | 3,5", beleuchtet |
| Display Modul* | 3,5" LCD (ohne Touchfunktion), beleuchtet, für die Anzeige eines 2-zeiligen Freitextes und des Namensverzeichnisses (max. 200 Einträge) |
| Keypad Modul* | 16 Tasten, beleuchtet, konfigurierbar per App, z.B. <ul style="list-style-type: none"> • Individuelle PIN Codes • Individuelle Events (z.B. ein Relay schalten, Push Nachricht, SIP Anruf [Audio/Video], HTTP(s) Notification) • Individuelle Zeitpläne • Es können bis zu 200 PIN Codes verwaltet werden |
| Modul für Barrierefreiheit* | <ul style="list-style-type: none"> • Separate Stromversorgung: 15 - 48 VDC, 1 A • Zustandsanzeige mit drei Piktogrammen [Rufen, Gespräch, Türöffnung], Türöffnungsakustik und Hörschleife • Zulassung nach DIN 18040 |
| Anschlüsse | <ul style="list-style-type: none"> • RJ45, für LAN/PoE • Bistabiles selbsthaltendes Schaltrelais #1, max. 24 V DC/AC, 1 A, z.B. für elektrischen Türöffner • Bi-stabiles selbsthaltendes Schaltrelais #2, max. 24 V DC/AC, 1 A, z.B. für elektrischen Türöffner • Externer Eingang für externen Türöffnertaster (potentialfrei) • 15 V DC Eingang (+, -), max. 15 W • Relais können mit dem DoorBird I/O Door Controller erweitert / abgesetzt werden. |
| Wetterfest | Ja, IP65 |
| Zulassungen | IP65, CE, FCC, IC, RoHS, IK08, REACH, IEC/EN 62368, IEC/EN 62471 |
| Betriebsbedingungen | -25 bis +55°C / -13 bis 131°F Relative Luftfeuchtigkeit 10 bis 85 % (nicht kondensierend) |
| Lieferumfang | 1x Elektrische Haupteinheit 1x Frontblende* 1x RFID Key fob 1x Schraubendreher 1x Quickstartanleitung mit Digital Passport 1x Installationsanleitung 1x Kleinteile |
| Garantie | Siehe www.doorbird.com/de/warranty |

| DERZEITIGE SYSTEMANFORDERUNGEN | |
|--------------------------------|--|
| Systemanforderungen | Mobiles Endgerät: Neuestes iOS auf iPhone/iPad, neuestes Android auf Smartphone/Tablet |
| | Internet: High-Speed Festnetz Breitband Internetanschluss, DSL, Kabel oder Glasfaser, kein Socks- oder Proxyserver |
| Empfohlene Montagehöhe | Netzwerk: Ethernet Netzwerk, mit DHCP |
| | Kameralinse sollte sich auf mindestens 145 cm (57 in) befinden. Bitte prüfen Sie vor der Montage die für Sie optimale Installationshöhe. |

| VIDEO | |
|------------|---|
| Kamera | HDTV 720p, dynamisch (VGA - HDTV) |
| Linse | Highend Ultraweitwinkel hemisphärische Linse 180° (D), 140° (H), 100° (V), entzerrt, IR-fähig |
| Nachtsicht | Ja, Lichtsensor, automatischer IR-Cut Filter, IR-LED (850 nm) |

| AUDIO | |
|-------------------|---|
| Audio Komponenten | Lautsprecher und Mikrofon, Echo- und Rauschunterdrückung (AEC, ANR) |
| Audio Streaming | Zwei-Wege, Vollduplex |

| NETZWERK | |
|-------------------------|--|
| Ethernet | RJ45 Buchse, PoE 802.3af Mode-A, 10/100 Base-T |
| Unterstützte Protokolle | HTTP, HTTPS, SSL/TLS, Bonjour, DNS, RTSP, RTP, TCP, UDP, RTPC, ICMP, DHCP, ARP, SIP, DTMF (RTP [RFC-2833], SIP INFO [RFC-2976]), STM |

| BEWEGUNGSSENSOR | |
|------------------|--|
| Typ | Aktiv |
| Erfassungswinkel | 54° (H), 70° (V) |
| Reichweite | 1 - 10 m (3,3 - 32,9 ft), je nach Umgebung, konfigurierbar in 1 m (3,3 ft) Schritten. |
| | Wenn ein „Display Modul“ an die elektrische Haupteinheit angeschlossen ist, ist die Reichweite auf 1 m (3,3 ft) eingeschränkt. |
| Technologie | 4D. Basiert auf mehreren integrierten Sensoren und Algorithmen, z.B. |
| | Funkfrequenzenergie (RFE) |
| Konfiguration | Per App, z.B. |
| | • Reichweite (1 - 10 m / 3,3 - 32,9 ft) |
| | • Laufrichtung (kommend, gehend, beides) |
| Konfiguration | • Individuelle Events (z.B. ein Relay schalten, Push Nachricht, SIP Anruf [Audio/Video], HTTP(s) Notification) |
| | • Individuelle Zeitpläne |
| | • Individuelle Events (z.B. ein Relay schalten, Push Nachricht, SIP Anruf [Audio/Video], HTTP(s) Notification) |

| RFID | |
|------------------------|---|
| Typ | Active Reader Passive Tag (ARPT) System |
| Standard | ISO/IEC 18000-2:2009 Part 2, EM4100, EM4102 |
| Frequenz | 125 KHz |
| Reichweite | 0 - 3 cm, je nach Umgebung |
| Antenne | Intern |
| Kompatible Transponder | RFID Key fobs, separat erhältlich, siehe www.doorbird.com/buy |
| | Es können bis zu 200 Tags verwaltet werden |
| Konfiguration | Per App, z.B. |
| | • Tag (hinzufügen/löschen) |
| | • Individuelle Events (z.B. ein Relay schalten, SIP Anruf [Audio/Video], HTTP(s) Notification) |
| Konfiguration | • Individuelle Zeitpläne |
| | • RFID Zugänge der letzten 60 Minuten in der App einsehbar |

| INTEGRIERTE FUNKMODULE | |
|------------------------|---------------------------------|
| RFID | 125 KHz |
| Sensor | 24 GHz, kann deaktiviert werden |

| DRITTANBIETER INTEGRATION (DOORBIRD CONNECT) | |
|--|---|
| Partner Integration | siehe www.doorbird.com/connect |
| API | siehe www.doorbird.com/api |
| Gleichzeitige Video Streams | Einer, für Event-basierte und kontinuierliche Aufzeichnung |
| OPTIONALES ZUBEHÖR | Separat erhältlich siehe www.doorbird.com/buy |

* Nur bei bestimmten Modellen bzw. Konfigurationen beinhaltet Irrtümer und Änderungen vorbehalten.

Es ist möglich, dass die vorliegende Anleitung noch drucktechnische Mängel oder Druckfehler aufweist. Die Angaben in dieser Anleitung werden jedoch regelmäßig überprüft und Korrekturen in der nächsten Ausgabe vorgenommen. Für Fehler technischer oder drucktechnischer Art und ihre Folgen übernehmen wir keine Haftung.

RECHTLICHE HINWEISE

Allgemeines

1. DoorBird ist ein registriertes Warenzeichen der Bird Home Automation GmbH.
2. Apple, das Apple Logo, Mac, Mac OS, Macintosh, iPad, Multi-Touch, iOS, iPhone und iPod touch sind Warenzeichen von Apple Inc.
3. Google, Android und Google Play sind Warenzeichen von Google, Inc.
4. Die Bluetooth® Wortmarke und Logos sind Warenzeichen von Bluetooth SIG, Inc.
5. Alle anderen Firmen- und Produktnamen können Warenzeichen der jeweiligen Firmen sein, mit denen sie in Verbindung gebracht werden.
6. Änderungen an unseren Produkten, die dem technischen Fortschritt dienen, behalten wir uns vor. Die abgebildeten Produkte können im Zuge der ständigen Weiterentwicklung auch optisch von den ausgelieferten Produkten abweichen.
7. Abdrucke oder Übernahme von Texten, Abbildungen und Fotos in beliebigen Medien aus dieser Anleitung – auch auszugsweise – sind nur mit unserer ausdrücklichen schriftlichen Genehmigung gestattet.
8. Die Gestaltung dieser Anleitung unterliegt dem Urheberrecht. Für eventuelle Irrtümer, sowie inhaltliche- bzw. Druckfehler (auch bei technischen Daten oder innerhalb von Grafiken und technischen Skizzen) übernehmen wir keine Haftung.
9. Unsere Produkte entsprechen den in Deutschland, der EU und USA geltenden technischen Richtlinien, elektrischen Bestimmungen und Telekommunikationsbestimmungen.
10. Unsere Produkte und auch die darin enthaltenen Komponenten (ICs, Software etc.) dürfen ausschließlich für zivile nicht-militärische Zwecke eingesetzt werden.

Datenschutz und Datensicherheit

1. Für maximale Sicherheit verwendet das Gerät dieselben Verschlüsselungstechnologien wie beim Onlinebanking. Zu Ihrer Sicherheit sind auch keine Portweiterleitungen oder DynDNS im Einsatz.
2. Der Standort des Rechenzentrums für den Fernzugriff per App über das Internet ist verbindlich in der EU, wenn der festgestellte Internet IP-Adressen Standort des Geräts in der EU ist. Das Rechenzentrum wird nach strengsten Sicherheitsstandards betrieben.
3. Video-, Audio- und jede andere Überwachungsmethode können durch Gesetze geregelt werden, die von Land zu Land variieren. Überprüfen Sie die Gesetze in Ihrer Region vor der Installation und Verwendung dieses Gerätes für Überwachungszwecke.

Wenn es sich bei dem Gerät um eine Tür-, Innenstation oder Kamera handelt:

- In vielen Ländern darf Videobild und Sprache erst dann übertragen werden, wenn ein Besucher geklingelt hat (Datenschutz, konfigurierbar in der App)
- Führen Sie die Montage so durch, dass sich der Erfassungsbereich der Kamera ausschließlich auf den unmittelbaren Eingangsbereich beschränkt.
- Das Gerät verfügt ggf. über eine integrierte Besucherhistorie und Bewegungssensor. Sie können diese Funktionen, wenn erforderlich, aktivieren/deaktivieren.

Erkundigen Sie sich beim Eigentümer und Ihrer Hausgemeinschaft, ob Sie dieses Produkt installieren und verwenden dürfen. Bird Home Automation GmbH übernimmt keine Verantwortung für den Missbrauch oder die Fehlkonfiguration dieses Produkts, auch nicht durch unerwünschtes Öffnen einer Tür.

Bird Home Automation kann nicht für Schäden haftbar gemacht werden, die durch unsachgemäße bestehende Installationen oder unsachgemäße Installation entstehen.

Weisen Sie bei Erfordernis an geeigneter Stelle und in geeigneter Form auf das Vorhandensein des Geräts hin.

landespezifischen gesetzlichen Regelungen für den Einsatz von Überwachungskomponenten und Überwachungskameras.

Software Updates bzw. Aktualisierungen des Betriebssystems (so genannte „Firmware-Updates“) werden im Normalfall automatisch in die Produkte der Bird Home Automation GmbH über das Internet eingespielt, sofern technisch möglich. Mit automatischen Firmware-Updates wird die Software der Produkte auf dem neuesten verfügbaren Stand gehalten, damit sie stets zuverlässig, sicher und leistungsstark arbeiten. Durch Weiterentwicklung können Funktionen im Zeitverlauf hinzugefügt, erweitert oder geringfügig geändert werden. Größere Änderungen bzw. Einschränkungen bereits vorhandener Funktionen erfolgen im Normalfall nur, sofern Bird Home Automation GmbH dies für erforderlich hält (z.B. aus Datenschutz-, Datensicherheits- oder Stabilitätsgründen oder um sie auf dem Stand der Technik zu halten). Wenn ein Firmware-Update verfügbar ist, verteilen es die Server der Bird Home Automation GmbH im Normalfall automatisch an alle kompatiblen Produkte, die mit dem Internet bzw. Server der Bird Home Automation GmbH verbunden sind. Dieser Prozess erfolgt schrittweise und kann mehrere Wochen dauern. Wenn ein Produkt ein Firmware-Update erhält, installiert es dieses und startet im Normalfall neu. Installierte Firmware-Updates können nicht rückgängig gemacht werden. Da es sich bei den Produkten und der Software der Bird Home Automation GmbH nicht um explizit kundenspezifisch entwickelte Produkte handelt, kann ein Kunde ein automatisches Update nicht verwehren, sofern das Produkt mit dem Internet bzw. Server der Bird Home Automation GmbH verbunden ist.

Herausgeber

Bird Home Automation GmbH
Uhlandstraße 165
10719 Berlin
Deutschland
Web: www.doorbird.com
Email: hello@doorbird.com

MANUEL D'INSTALLATION

Lisez soigneusement ce manuel avant de mettre en marche les divers éléments. Conservez ce manuel pour une éventuelle consultation ultérieure !

Si vous transmettez cet appareil à d'autres personnes dans le futur, transmettez-leur également ce manuel.

Vous trouverez la toute dernière version du manuel d'installation à l'adresse www.doorbird.com/fr/support

Pour simplifier les termes, nous utiliserons le mot « appareil » pour parler du produit « portier vidéo IP » et le mot « appareil mobile » pour parler d'un smartphone ou d'une tablette.

Responsabilité

Ce document a été rédigé minutieusement afin de permettre à nos utilisateurs de bien utiliser notre appareil. Nous vous remercions d'informer Bird Home Automation GmbH d'éventuelles inexactitudes ou omissions. Bird Home Automation GmbH décline toute responsabilité en cas d'inexactitudes techniques ou d'erreurs typographiques, et se réserve le droit de procéder sans préavis à des modifications de ses produits et de ses manuels d'installation. Bird Home Automation GmbH ne donne aucune garantie quant au contenu de ce document, y compris, mais sans s'y limiter, en ce qui concerne les garanties implicites de qualité marchande et d'adéquation à un usage particulier. Bird Home Automation GmbH ne peut être tenue responsable des dommages accessoires et consécutifs en lien avec la mise à disposition, la mise en œuvre ou l'utilisation de ce matériel. L'appareil ne peut être utilisé que pour l'usage auquel il est destiné.

Modifications apportées à l'appareil

Cet appareil doit être installé et utilisé conformément aux instructions figurant dans le manuel d'installation. Ce dispositif ne contient aucun composant nécessitant un entretien par l'utilisateur. Les modifications ou changements non autorisés invalideront toutes les certifications et approbations réglementaires applicables.

Symboles utilisés



Danger : indique une situation dangereuse qui, si rien n'est fait pour l'éviter, entraîne la mort ou des blessures graves.



Mise en garde : indique une situation dangereuse qui, si rien n'est fait pour l'éviter, peut entraîner la mort ou des blessures graves.



Prudence : indique une situation dangereuse qui, si rien n'est fait pour l'éviter, peut entraîner des lésions légères.



Remarque : indique une situation dangereuse qui, si rien n'est fait pour l'éviter, peut entraîner des dommages matériels.



Indication : indique la présence d'informations utiles en vue de l'utilisation optimale de l'appareil.



Important : indique la présence d'informations importantes garantissant le fonctionnement correct du produit.

Indications de danger



Indications de danger

- L'installation, le montage et les travaux d'entretien des appareils électriques doivent être exclusivement réalisés par un spécialiste agréé. En ne respectant pas cette consigne, vous risquez de vous exposer à de graves dangers pour votre santé ou à un danger de mort par électrocution.
- Appareils avec raccordement 110-240 V : l'appareil ne doit être raccordé qu'à une prise de courant facilement accessible. En cas de danger, débranchez l'adaptateur secteur.
- Pour l'alimentation électrique, utilisez uniquement l'adaptateur principal enfichable d'origine livré avec l'appareil, des blocs d'alimentations sur rail DIN disponibles séparément ou un convertisseur PoE/Injecteur PoE recommandé, comme indiqué dans ce manuel.
- En raison de la charge électrostatique, le contact direct avec le circuit imprimé peut entraîner la destruction de l'appareil. Le contact direct avec le circuit imprimé doit donc être évité à tout moment.
- Respectez les normes EN 60065, EN 60950 et EN 62368.
- N'utilisez pas l'appareil si celui-ci présente en apparence des dommages extérieurs, comme par exemple des dommages au boîtier, aux éléments de commande ou aux prises de raccordement, ou s'il présente un dysfonctionnement quelconque. En cas de doute, veuillez faire contrôler l'appareil par un spécialiste agréé.
- N'ouvrez pas l'appareil car cela annulera votre garantie. Aucune pièce de l'appareil ne nécessite un entretien par l'utilisateur. En cas d'erreurs, veuillez faire contrôler l'appareil par un spécialiste agréé.
- Pour des raisons de sécurité, d'homologation et de licences (CE/FCC/IC etc.), il est interdit de procéder à des transformations et/ou des modifications de l'appareil sans autorisation.
- Cet appareil n'est pas un jouet : ne laissez pas les bébés et les enfants jouer avec.
- Pour éviter tout risque de suffocation, tenez les matériaux d'emballage hors de portée des bébés et des enfants. Les films/sacs en plastique, les morceaux de polystyrène, etc. ne sont pas

des jouets et peuvent être dangereux entre les mains d'un enfant. Jetez les matériaux d'emballage immédiatement après avoir retiré le produit. Ne réutilisez pas les matériaux d'emballage.

- Posez les câbles de telle façon qu'ils ne deviennent pas un danger potentiel pour les personnes et les animaux domestiques.
- Il y a de la tension sur certaines pièces de l'appareil. Ne touchez aucune pièce non associée à l'installation, au câblage ou au branchement. Des décharges électriques peuvent en résulter.
- Maintenez les appareils non repris comme résistant aux intempéries à l'abri de l'eau et de tout autre liquide.
- Ne procédez jamais à une installation ni à des branchements lorsque l'alimentation électrique est activée. L'appareil pourrait en résulter endommagé et pourrait provoquer des décharges électriques.
- Avant de mettre sous tension, assurez-vous que les fils ne soient pas croisés et ne présentent pas de court-circuit. Il peut en résulter un incendie ou des décharges électriques.
- Il peut y avoir de la haute tension à l'intérieur de l'appareil. N'ouvrez pas l'appareil. Il peut en résulter des décharges électriques.
- L'appareil n'est pas protégé contre les explosions. Ne l'installez pas et ne l'utilisez pas à proximité de gaz ou de matériaux inflammables. Un incendie ou une explosion pourrait en résulter.
- N'installez pas deux alimentations en parallèle sur une même entrée. L'appareil pourrait en résulter endommagé et un incendie pourrait se déclarer. Veillez bien à ne raccorder qu'une seule alimentation électrique à l'appareil.
- Ne raccordez aucun terminal de l'appareil à une ligne d'alimentation. Il peut en résulter un incendie ou des décharges électriques.
- Assurez-vous que le câble d'alimentation ne soit ni endommagé, ni écrasé. Si le câble est rompu, il peut en résulter un incendie ou une décharge électrique.
- Ne branchez et ne débranchez jamais rien avec les mains mouillées. Cela pourrait provoquer des décharges électriques.
- N'introduisez pas de matériaux métalliques ou inflammables dans l'appareil. Cela pourrait provoquer un incendie, des décharges électriques ou des dysfonctionnements au niveau de l'appareil.
- Il peut y avoir de l'électricité à haute tension sur les câblages existants, comme le câblage du carillon de porte (et bien d'autres). L'appareil pourrait en résulter endommagé et pourrait envoyer des décharges électriques. Le câblage et l'installation doivent être effectués par un

spécialiste agréé.

- Fixez l'appareil au mur ou au plafond et évitez les emplacements où l'appareil risquerait d'être exposé à des vibrations et à des chocs car cela pourrait endommager l'appareil.
- Pour les appareils munis d'une borne de terre, il faut un raccordement effectif à la terre. Dans le cas contraire, il existe des risques d'incendie et de dysfonctionnement de l'appareil.
- Pour les appareils contenant du plastique ou du verre véritable, n'exercez pas de forte pression sur le verre. La rupture de celui-ci peut occasionner des blessures.
- Pour les appareils avec écran LCD, si l'écran LCD est endommagé, n'entrez pas en contact avec les cristaux liquides car cela pourrait occasionner des blessures. Au besoin, rincez-vous la bouche, nettoyez vos yeux ou votre peau à l'eau claire pendant 15 minutes au minimum et consultez votre médecin traitant.
- Ne déposez rien sur l'appareil et ne le recouvrez pas de tissu, de silicone, de colle, ou de tout autre revêtement, etc. Il pourrait en résulter un incendie et un dysfonctionnement de l'appareil.
- N'installez pas l'appareil à l'un des emplacements suivants car il pourrait s'ensuivre un incendie, une décharge électrique ou des dysfonctionnements au niveau de l'appareil :
 - Emplacements exposés à la lumière directe du soleil ou à proximité d'appareils de chauffage dont la température varie.
 - Emplacements exposés à la poussière, à l'huile, aux produits chimiques, à l'acide sulfurique (source chaude).
 - Emplacements soumis à des conditions d'humidité et d'humidité extrêmes, tels que des salles de bains, des caves, des serres, etc.
 - Emplacements où la température est très basse, p. ex. une zone réfrigérée ou devant un climatiseur.
 - Emplacements exposés à la vapeur et à la fumée (p. ex. à proximité de surfaces chauffantes ou de cuisson).
 - Emplacements à proximité immédiate d'appareils émettant du bruit, tels que des gradateurs ou des appareils électriques à onduleur.
 - Emplacements soumis à de fréquentes vibrations ou chocs.
- Pour les appareils avec fonction interphone, assurez-vous d'effectuer un test d'appel avec un faible volume audio sur les deux appareils. Un appel soudain ou un autre incident du même type, peut se produire et causer des dommages à votre ouïe.
- Si l'appareil ne fonctionne pas correctement, débranchez l'alimentation.

- Les appareils qui ne sont pas repris comme résistants aux intempéries sont conçus pour un usage intérieur uniquement et ne doivent pas être utilisés à l'extérieur.
- Ne pas pulvériser d'eau à haute pression sur les appareils qui sont repris comme résistant aux intempéries. Des dysfonctionnements au niveau de l'appareil pourraient s'ensuivre.
- Nous déclinons toute responsabilité en cas de dommages matériels ou corporels suite à une manipulation inappropriée ou au non-respect des instructions de sécurité. Dans ce type de cas, il n'existe aucun recours en garantie ! Nous déclinons toute responsabilité en cas de dommages indirects.

Consignes de sécurité



- L'appareil doit être utilisé conformément aux lois et règlements locaux.
- Stockez l'appareil dans un endroit sec et aéré.
- Évitez d'exposer l'appareil à des chocs ou à une forte pression.
- N'installez pas l'appareil sur des supports, surfaces ou parois instables. Assurez-vous que le matériau utilisé soit suffisamment stable pour supporter le poids de l'appareil.
- Lors de l'installation de l'appareil, utilisez uniquement des outils appropriés. L'utilisation d'une force excessive avec les outils peut endommager l'appareil.
- N'utilisez pas de produits chimiques, d'agents caustiques ou de nettoyants en aérosol.
- Pour le nettoyage, utilisez un chiffon propre et sec.
- Utilisez exclusivement des accessoires conformes aux spécifications techniques de l'appareil. Ceux-ci sont disponibles chez Bird Home Automation GmbH.
- Utilisez exclusivement des pièces de rechange fournies ou recommandées par Bird Home Automation GmbH.
- N'essayez pas de réparer l'appareil vous-même. Pour toute réparation et pour tout entretien, adressez-vous à Bird Home Automation GmbH.
- Tenez l'appareil à une distance minimale d'un 1 mètre (3,3') des appareils de type four à micro-ondes, radio, TV, routeur sans fil et autres appareils sans fil.
- Pour les appareils équipés d'un interphone, d'un haut-parleur ou d'un microphone intégré, ou des appareils avec fonctions de transmission de signaux, installez les fils à plus de 30 cm (12") de distance du câblage AC 100 - 240 V. Un bruit induit par le courant alternatif et/ou un mauvais fonctionnement de l'appareil pourrait en résulter.

- Installez l'appareil dans un endroit accessible en cas d'inspections, de réparations et d'entretiens à venir.
- Si l'appareil est utilisé à proximité d'un téléphone mobile, des perturbations peuvent s'ensuivre.
- En cas de chute, l'appareil peut être endommagé. Manipulez-le avec prudence.
- L'appareil est hors service en cas de panne de courant.
- Pour les appareils équipés d'un interphone, d'un haut-parleur ou d'un microphone intégré, le fonctionnement de l'appareil peut être entravé dans les endroits se trouvant à proximité d'antennes cellulaires ou de radiodiffusion / télévision.
- Pour les appareils à écran LCD, il est important de noter que, bien qu'un écran LCD soit fabriqué avec des techniques de très haute précision, il y aura toujours, inévitablement, une très petite partie de ses éléments visuels qui ne sera pas toujours éclairée, voire même pas éclairée du tout. Ceci n'est pas considéré comme un dysfonctionnement de l'appareil.
- Pour les appareils avec fonction interphone, les bruits ambiants autour de l'appareil peuvent entraver sa bonne communication. Ceci n'est pas considéré comme un dysfonctionnement.
- Pour les appareils requérant un nom d'utilisateur / mot de passe, l'utilisateur est responsable de l'accès à l'appareil au moyen d'un nom d'utilisateur / mot de passe. Veillez à utiliser un mot de passe qu'un tiers ne pourra pas deviner aisément. Nous vous recommandons également de modifier régulièrement votre mot de passe.
- Nous ne serons en aucun cas responsables des dommages causés par des pannes d'alimentation électrique, d'équipement de réseau ou de terminaux, des défaillances dues à des fournisseurs d'accès Internet et de réseaux cellulaires, des pannes telles que des lignes déconnectées et autres pertes de communication, ce qui rendrait impossible la fourniture de ce service et retarderait de quelque manière que ce soit ce service pour tout autre cause ne relevant pas de notre responsabilité, ou si une erreur ou des données manquantes se produisent pendant la transmission.

Transport



Au besoin, transportez l'appareil dans son emballage d'origine ou dans un emballage adapté, afin d'éviter tout dommage.

Garantie

Vous trouverez les informations relatives à la garantie en consultant la page www.doorbird.com/fr/warranty

 **Informations relatives à l'élimination des déchets, destinées aux utilisateurs d'appareils électriques et électroniques (appareils ménagers domestiques)**

Lorsque ce symbole figure sur les produits et/ou les documents qui les accompagnent, cela signifie que les appareils électriques et électroniques ne doivent pas être jetés avec les ordures ménagères. Pour que ces produits subissent un traitement, une récupération et un recyclage appropriés, envoyez-les dans les points de collecte désignés, où ils peuvent être déposés gratuitement. Dans certains pays, il est possible de renvoyer les produits au revendeur local en cas d'achat d'un produit équivalent. En éliminant correctement ce produit, vous contribuez à la conservation des

ressources vitales et à la prévention des éventuels effets néfastes sur l'environnement et la santé humaine qui pourraient survenir dans le cas contraire. Afin de trouver le point de collecte le plus proche, veuillez contacter les autorités locales. Des sanctions peuvent être appliquées en cas d'élimination incorrecte de ces déchets, conformément à la législation nationale.

Informations sur l'élimination des déchets dans les pays ne faisant pas partie de l'Union européenne

Ce symbole n'est reconnu que dans l'Union européenne. Pour vous débarrasser de ce produit, veuillez contacter les autorités locales ou votre revendeur afin de connaître la procédure d'élimination à suivre.

APPAREIL AVEC 1 BOUTON D'APPEL

Face avant

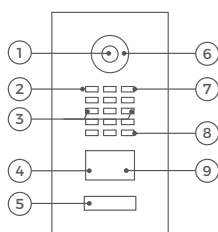

- 1) Vidéo HDTV
- 2) Capteur de luminosité Pour le mode vision nocturne
- 3) Vis de sécurité
- 4) Capteur de mouvement

- 5) Bouton d'appel éclairé avec plaque nominative L'éclairage agit en même temps comme LED de diagnostic
- 6) Plusieurs LED de vision nocturne

- 7) Microphone
- 8) Haut-parleur
- 9) Lecteur RFID

Intérieur

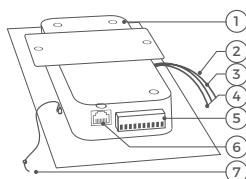

- 1) Unité électrique principale
- 2) Câble jaune pour bouton d'appel Connecté au bouton d'appel illuminé avec plaque nominative

- 3) Câble rouge pour port 1 (non utilisé)
- 4) Câble vert pour port 2 (non utilisé)
- 5) Borne de raccordement à vis

- 6) Connecteur LAN / PoE
- 7) Fil en nylon Pour sécuriser la face avant durant le montage

APPAREIL AVEC 2 BOUTONS D'APPEL ET PLUS

Face avant

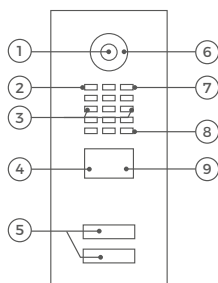

- 1) Vidéo HDTV
- 2) Capteur de luminosité Pour le mode vision nocturne
- 3) Vis de sécurité
- 4) Capteur de mouvement

- 5) Boutons d'appel éclairés avec plaque nominative L'éclairage agit en même temps comme LED de diagnostic

- 6) Plusieurs LED de vision nocturne
- 7) Microphone
- 8) Haut-parleur
- 9) Lecteur RFID

Intérieur

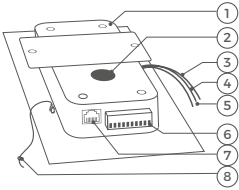

- 1) Unité électrique principale
- 2) Bande velcro 1 Pour la fixation temporaire du module multi-résidentiel à l'unité électrique principale pendant l'assemblage
- 3) Câble jaune pour bouton d'appel (non utilisé)

- 4) Câble rouge pour port 1 Câble de connexion au module multi-résidentiel
- 5) Câble vert pour port 2 (non utilisé)
- 6) Borne de raccordement à vis

- 7) Connecteur LAN / PoE
- 8) Fil en nylon Pour sécuriser la face avant durant le montage

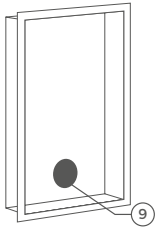

- 9) Bande velcro 2 Pour la fixation permanente du module multi-résidentiel au boîtier de montage arrière

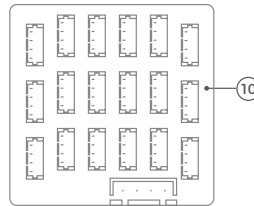

- 10) DoorBird Module multi-résidentiel MTM18A

APPAREIL AVEC MODULE ÉCRAN (DISPLAY) ET MODULE CLAVIER (KEYPAD)

Face avant

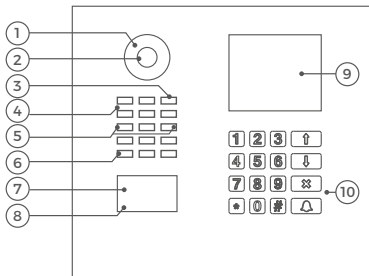

- 1) Plusieurs LED de vision nocturne
- 2) Vidéo HDTV
- 3) Microphone
- 4) Capteur de luminosité Pour le mode vision nocturne
- 5) Vis de sécurité
- 6) Haut-parleur
- 7) Lecteur RFID

- 8) Capteur de mouvement
- 9) Écran d'affichage (display)
- 10) Clavier (keypad) L'éclairage agit en même temps comme LED de diagnostic

Intérieur

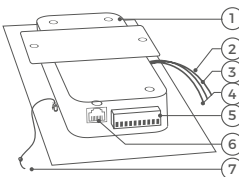

- 1) Unité électrique principale
- 2) Câble jaune pour bouton d'appel (non utilisé)
- 3) Câble rouge port 1 Câble de connexion à l'écran d'affichage (display)

- 4) Câble vert port 2 Câble de connexion à l'écran d'affichage (display)
- 5) Borne de raccordement à vis
- 6) Connecteur LAN / PoE

- 7) Fil en nylon pour sécuriser la face avant pendant le montage

APPAREIL AVEC MODULE INFO ET MODULE CLAVIER (KEYPAD)

Face avant

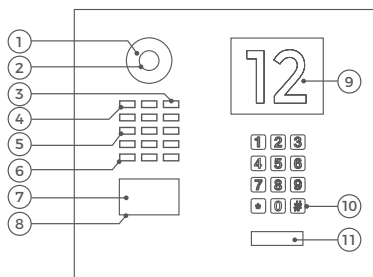

- 1) Plusieurs LED de vision nocturne
- 2) Vidéo HDTV
- 3) Microphone
- 4) Capteur de luminosité Pour le mode vision nocturne
- 5) Vis de sécurité
- 6) Haut-parleur
- 7) Lecteur RFID
- 8) Capteur de mouvement
- 9) Module info
- 10) Clavier (keypad)
L'éclairage agit en même temps comme LED de diagnostic
- 11) Bouton d'appel éclairé avec plaque nominative
L'éclairage agit en même temps comme LED de diagnostic

Intérieur

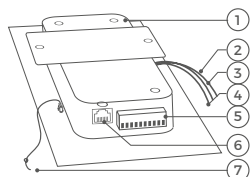

- 1) Unité électrique principale
- 2) Câble jaune pour bouton d'appel
Connecté au bouton d'appel illuminé avec plaque nominative
- 3) Module rouge port 1
Câble de connexion du clavier (keypad)
- 4) Module vert port 2
Câble de connexion du module info
- 5) Borne de raccordement à vis
- 6) Connecteur LAN / PoE
- 7) Fil en nylon
Pour sécuriser la face avant pendant le montage

APPAREIL AVEC MODULE ÉCRAN (DISPLAY) ET MODULE CLAVIER (KEYPAD)

Face avant

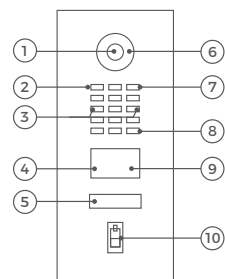

- 1) Vidéo HDTV
- 2) Capteur de luminosité Pour le mode vision nocturne
- 3) Vis de sécurité
- 4) Capteur de mouvement
- 5) Bouton d'appel éclairé avec plaque nominative
L'éclairage agit en même temps comme LED de diagnostic
- 6) Plusieurs LED de vision nocturne
- 7) Microphone
- 8) Haut-parleur
- 9) Lecteur RFID
- 10) Lecteur d'empreintes digitales

Intérieur

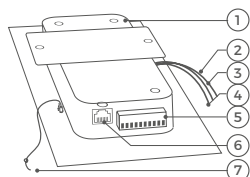

- 1) Unité électrique principale
- 2) Câble jaune pour bouton d'appel
Connecté au bouton d'appel illuminé avec plaque nominative
- 3) Câble rouge port 1
Câble de connexion du module lecteur d'empreintes digitales
- 4) Câble vert pour port 2 (non utilisé)
- 5) Borne de raccordement à vis
- 6) Connecteur LAN / PoE
- 7) Fil en nylon
Pour sécuriser la face avant, durant le montage

Selon leur configuration, certains interphones de la série D21x disposent d'un module supplémentaire optionnel pour l'accessibilité, y compris l'affichage d'état avec trois pictogrammes [appel, conversation, ouverture de porte], son d'ouverture de porte et la boucle auditive. Le module est conforme à la norme DIN 18040 (bâtiment sans obstacles) lorsqu'il est installé correctement. L'alimentation de la boucle auditive doit être assurée par un bloc d'alimentation séparé (15 - 48 VDC, 1 A) en raison de sa forte consommation électrique.

VIDÉOS

Avez - vous besoin d'aide pour l'installation ?
Consultez nos vidéos d'installation sur
www.doorbird.com/fr/support

Ces vidéos présentent chaque étape de montage de façon très détaillée.

INSTALLATION

Toutes les étapes décrites ci-dessous devraient être scrupuleusement suivies par une personne adulte et responsable, en tenant compte de toutes les mesures de précaution en vigueur. Si vous avez des questions, veuillez s'il vous plaît nous les adresser directement, ou vous adresser à un spécialiste agréé. Veuillez à ce que tous les fils que vous utilisez pour l'installation soient bien intacts sur toute leur longueur et appropriés pour l'utilisation souhaitée.

Vitesse du réseau et éléments du réseau

Assurez-vous que votre connexion Internet dispose bien d'une vitesse de chargement minimale de 0,5 Mbit/seconde. Vous pouvez procéder à tout moment à un test de vitesse grâce à l'application DoorBird. L'expérience utilisateur est à l'image de la vitesse de votre réseau, de la stabilité de votre réseau et de la qualité des éléments de votre réseau, comme p. ex. votre routeur Internet et vos points d'accès WIFI ou votre répéteur WIFI. Assurez-vous également que les éléments de votre réseau n'aient pas plus de 2 ans, qu'ils aient été fabriqués par un producteur renommé et disposent de la dernière version du firmware. Si ces conditions ne sont pas remplies, il peut en résulter, par exemple, de mauvaises liaisons audio et vidéo, ou des retards dans la transmission des messages d'alerte sonnette sur votre Smartphone ou votre tablette, voire même pas de transmission du tout.

Requise :

Internet à haut débit (réseau fixe) : DSL, câble ou réseau fibre optique
Réseau : réseau Ethernet, avec DHCP

1 COUPER L'ALIMENTATION ÉLECTRIQUE



Débranchez l'alimentation électrique de toutes les lignes arrivant à l'emplacement choisi pour le montage, c'est-à-dire, par exemple, le bloc d'alimentation du portier, du carillon de porte, de l'ouvre-porte électrique, du commutateur PoE / de l'injecteur PoE, etc.

2 DÉMONTAGE DE LA SONNETTE EXISTANTE

Le cas échéant, démontez la sonnette ou la station de porte existante.

3 DÉTERMINATION DE L'EMPLACEMENT DE MONTAGE

Grâce à sa lentille grand angle hémisphérique, si une personne se tient à une distance minimale de 50 cm de l'appareil, une hauteur de montage réduite de l'appareil est suffisante. La lentille de la caméra devrait être placée à une hauteur minimale de 145 cm. Voilà pourquoi l'objectif n'est pas réglable mécaniquement. Veuillez vérifier la hauteur avant de procéder au montage final.

Lors du choix de l'emplacement de montage, il faut respecter les conditions de luminosité. Évitez le rayonnement solaire direct, l'éclairage d'arrière-plan direct et les surfaces réfléchissantes.



Un capteur d'images ne peut pas être directement exposé au rayonnement solaire sur une période prolongée. Le rayonnement solaire provoque un aveuglement de la caméra et peut aussi endommager de façon irréversible les petits filtres de couleur sur la puce du capteur d'images.



Un dommage occasionné par le rayonnement solaire ne sera pas couvert par la garantie. Le câble réseau entre l'appareil et le routeur Internet / le connecteur PoE / l'injecteur PoE peut avoir une longueur maximale de 80 mètres / 262 pieds (IEEE 802.3).



Si vous n'avez que deux fils à votre disposition à l'emplacement de montage, vous pouvez utiliser notre « Convertisseur Ethernet PoE 2 fils A1071 », vendu séparément. Il vous permet de transmettre des données réseau (Ethernet) et de l'électricité (PoE) via une simple ligne bifilaire sur de longues distances. De cette manière, vous pouvez équiper de la technologie réseau la plus moderne des bâtiments existants qui p. ex. ne disposent que d'un simple câble de sonnette bifilaire, sans pour autant devoir poser un câble réseau.

ENLEVER LA FACE AVANT

À l'aide du tournevis fourni, enlevez soigneusement la face avant (avec le module principal) du boîtier de montage arrière.



1.) Dévissez les vis de sécurité sur 1 cm.



2.) Tirez la face avant vers le bas.



3.) Tirez ensuite la face avant vers vous.

FIXATION DU BOÎTIER DE MONTAGE ARRIÈRE

Fixez le boîtier de montage arrière au mur. Vous trouverez les schémas détaillés et les mesures adéquates dans la fiche technique de l'appareil correspondant.



Si vous devez percer des trous dans le mur, placer des vis dans le mur ou ouvrir un mur, assurez-vous au préalable qu'aucun fils ou canalisation (gaz, eau, etc.) ne se trouve dans ce mur.

Montage en Saillie du Boîtier

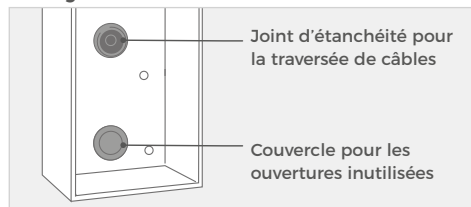

Placer le joint d'étanchéité pour la traversée de câbles dans le trou de montage que vous désirez.

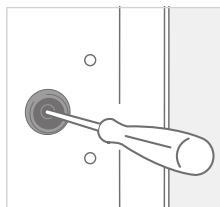

Avec un tournevis, piquer un trou au milieu du joint d'étanchéité en caoutchouc.

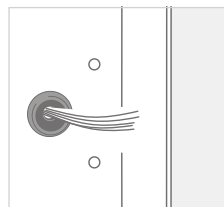

Passez tous les câbles et fils que vous voulez connecter à l'appareil à travers le joint en caoutchouc.

Remarque importante pour le montage dans une cavité (par exemple dans des caissons et des boîtes aux lettres) :



Pour protéger les unités électroniques, assurez-vous que les composants techniques sont protégés contre les gouttes et l'eau courante causée par la condensation ou pénétrant dans l'espace de montage par des ouvertures. Pour protéger les unités électroniques, assurez-vous que l'espace de montage à l'intérieur n'accumule pas d'eau.



Une circulation d'air suffisante doit être assurée, ainsi qu'une évacuation sans obstacle de l'eau à la base de l'installation.

En cas de non-respect de cette consigne, la garantie sera refusée.

L'appareil est alimenté par PoE (« Power over Ethernet » ou alimentation par Ethernet) à l'aide d'un câble réseau car la connexion réseau de l'appareil se fait exclusivement par LAN.



ALIMENTATION ÉLECTRIQUE VIA POE (POWER OVER ETHERNET)

Pour l'alimentation électrique de l'appareil par commutateur PoE (p. ex. D-Link DGS.1008P) ou par injecteur PoE (p. ex. TP-Link TL-PoE150S) en conformité avec la norme PoE IEEE 802.3af Mode A, vous devrez utiliser les quatre fils numérotés 1, 2, 3 et 6 d'un câble réseau de cat. 5 ou supérieure. Veillez à utiliser un câble réseau de qualité supérieure, cat 5 ou plus, avec le blindage adapté (paires de conducteurs blindés individuellement (S/FTP ou SFTP) et gaine blindée), et à relier le blindage au blindage métallique externe du connecteur RJ45 (8P8C). Si vous utilisez le PoE comme alimentation électrique, les quatre fils pour PoE forment simultanément la liaison de données. L'appareil ne démarrera pas si votre commutateur PoE ou votre injecteur PoE ne prend pas en charge la norme PoE IEEE 802.3af Mode A (cf. LED et sons de diagnostic).



1. Débranchez le commutateur PoE ou l'injecteur PoE de la prise de courant.
2. Amenez le câble réseau à l'emplacement de montage de l'appareil.
Vous trouverez de plus amples informations sur la PoE ici : <http://www.doorbird.com/de/poe>

BRANCHER L'APPAREIL

Les câbles et fils sont raccordés très simplement à l'appareil via des ports de raccordement étiquetés. Vous pouvez à présent brancher tous les câbles et fils nécessaires à l'appareil. Veuillez s'il vous plaît enlever des ports de raccordements les câbles et fils dont vous n'aurez pas besoin. Dénudez sur environ 5 mm l'extrémité des fils que vous allez connecter au bloc vert de la borne de raccordement à vis.



NOTICE Veuillez faire très attention lors de la connexion des câbles et des fils, car une mauvaise connexion peut endommager l'appareil. Les fils sans isolant ne devraient pas dépasser du bloc vert de la borne de raccordement à vis, car cela pourrait entraîner un court-circuit électrique et endommager l'appareil.



NOTICE Les câbles jaunes, verts et rouges, qui sortent du côté latéral de l'unité électrique principale, ne peuvent être employés que pour connecter des composants qui sont certifiés par Bird Home Automation.



Manipulez la face avant avec précaution. La surface de la face avant pourrait être griffée ou endommagée si vous la manipulez sans précaution en cours d'installation.

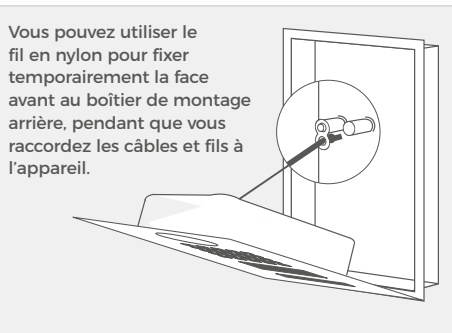

Vous pouvez utiliser le fil en nylon pour fixer temporairement la face avant au boîtier de montage arrière, pendant que vous raccordez les câbles et fils à l'appareil.

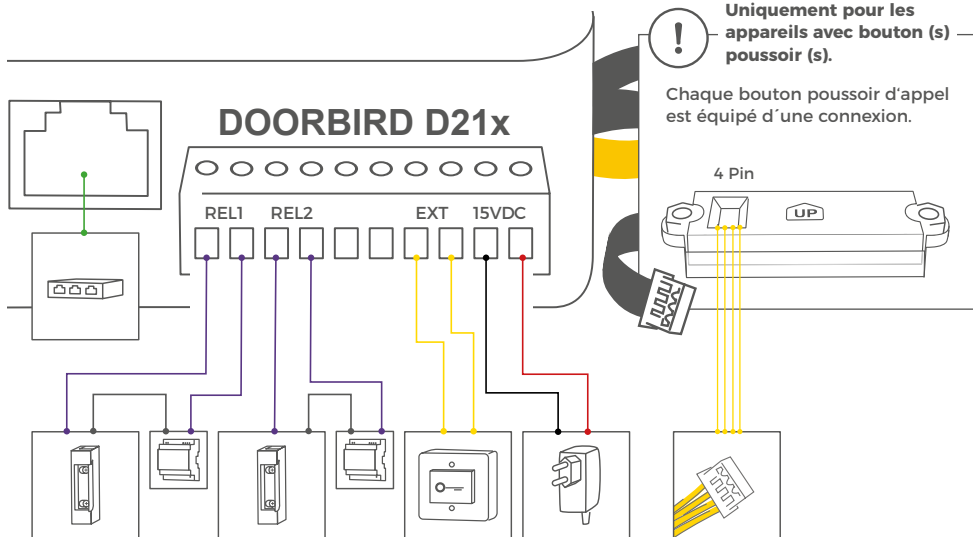

| PORT | DESCRIPTION |
|------------|---|
| LAN/POE | <p>Prise RJ45 pour brancher le câble réseau venant du routeur Internet/commutateur PoE/injecteur PoE.</p> <p>NOTICE Ne branchez pas l'appareil simultanément par le bloc d'alimentation (adaptateur secteur) et l'alimentation électrique via PoE.</p> |
| REL1, REL1 | <p>Relais de verrouillage bi-stable #1, max. 24 V DC/AC, 1 Ampère. Mesure de sécurité : Le relais conserve son état même en cas de coupure de courant. Vous pouvez configurer l'état par défaut du relais (ouverture/fermeture) via l'application DoorBird. Ces relais peuvent être utilisés pour connecter p. ex. un ouvre-porte électrique. L'appareil n'alimente pas l'appareil raccordé. L'alimentation électrique de l'ouvre-porte électrique doit être installée séparément.</p> <p>i Lorsqu'un ouvre-porte électrique est directement raccordé à un portier vidéo, un risque de manipulation par un tiers non autorisé existe (p. ex. en cassant le portier vidéo et en court-circuitant le câblage de l'ouvre-porte). Par conséquent, nous recommandons généralement l'utilisation d'un relais de sécurité à distance monté à l'intérieur (p. ex. DoorBird commande de porte E/S A1081) pour le câblage d'un ouvre-porte électrique pour une installation plus sûre dans votre maison.</p> |
| REL2, REL2 | <p>Relais de verrouillage bi-stable #2, max. 24 V DC/AC, 1 Ampère. Mesure de sécurité : Le relais conserve son état même en cas de coupure de courant. Vous pouvez configurer l'état par défaut du relais (ouverture/fermeture) via l'application DoorBird. Ces relais peuvent être utilisés pour connecter p. ex. un ouvre-porte électrique. L'appareil n'alimente pas l'appareil raccordé. L'alimentation électrique de l'ouvre-porte électrique doit être installée séparément.</p> <p>i Lorsqu'un ouvre-porte électrique est directement raccordé à un portier vidéo, un risque de manipulation par un tiers non autorisé existe (p. ex. en cassant le portier vidéo et en court-circuitant le câblage de l'ouvre-porte). Par conséquent, nous recommandons généralement l'utilisation d'un relais de sécurité à distance monté à l'intérieur (p. ex. DoorBird commande de porte E/S A1081) pour le câblage d'un ouvre-porte électrique pour une installation plus sûre dans votre maison.</p> |
| EXT, EXT | <p>Bouton ouvre-porte, max. 0 V DC/AC, 0 Ampère. Ces relais peuvent être utilisés pour, p. ex. relier un bouton ouvre-porte à l'appareil, à l'intérieur de la maison. Il déclenche le premier relais de verrouillage bi-stable de l'appareil (REL1, REL1).</p> <p>NOTICE Veuillez vous assurer de ne pas envoyer de tension à ces relais. Une tension supplémentaire peut détruire l'appareil immédiatement.</p> |

| | |
|----------|--|
| 15 VDC - | Entrée alimentation électrique 15 V DC, borne négative (-). Étant donné qu'aucun bloc d'alimentation n'est inclus dans la livraison, nous ne testons pas l'alimentation en tension via le bloc d'alimentation sur l'appareil. Nous recommandons uniquement le PoE, étant donné qu'il est normalisé et que la connexion réseau de l'appareil se fait exclusivement par LAN. |
| 15 VDC + | Entrée alimentation électrique 15 V DC, borne positive (+). Étant donné qu'aucun bloc d'alimentation n'est inclus dans la livraison, nous ne testons pas l'alimentation en tension via le bloc d'alimentation sur l'appareil. Nous recommandons uniquement le PoE, étant donné qu'il est normalisé et que la connexion réseau de l'appareil se fait exclusivement par LAN. |



Uniquement pour les appareils avec bouton (s) poussoir (s): _____

4 PIN (SWITCH)

Utilisez le câble jaune pour connecter le bouton à la platine de rue vidéo IP.

8

FIXATION DU PANNEAU AVANT

Fixez la face avant de l'appareil au boîtier de montage arrière.

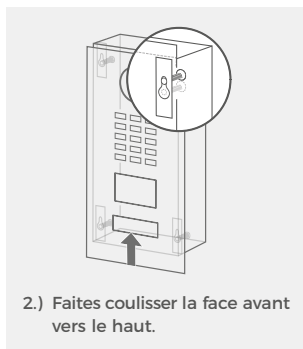

9

MISE EN MARCHÉ

Remettez sous tension l'alimentation électrique menant à l'emplacement de montage. Mettez sous tension le commutateur PoE/l'injecteur PoE qui est connecté à l'appareil. Les LED de diagnostic vous permettent de vérifier si l'appareil est bien alimenté en électricité. Elles s'allument après un laps de temps de 30 à 60 secondes, après la mise sous tension de l'appareil. L'appareil est opérationnel (procédure de démarrage, mises à jour éventuelles de logiciels, etc.) dès qu'il a émis un court son de diagnostic à partir du haut-parleur intégré. Cela peut prendre jusqu'à cinq minutes. Si la DEL Diagnostic ne s'allume pas, veuillez vérifier l'alimentation électrique. Si vous utilisez une alimentation par secteur et non par PoE, vérifiez si vous avez correctement raccordé les bornes positive et négative à l'appareil.

TÉLÉCHARGEMENT ET INSTALLATION DE L'APPLICATION

Téléchargez l'application « DoorBird » de Bird Home Automation via l'Apple App Store ou le Google Play Store sur votre terminal mobile. Vous trouverez la toute dernière version du mode d'emploi de l'application en visitant la page www.doorbird.com/support

Dans l'application DoorBird, allez dans « Paramètres > Ajouter » et cliquez sur le symbole du code QR dans le champ « Nom d'utilisateur ». Scannez le code QR du passeport digital Fourni avec l'appareil.

Au cas où vous rencontreriez des problèmes pour ajouter l'appareil à l'application, contrôlez si l'appareil est bien en ligne (www.doorbird.com/fr/checkonline). Si votre appareil n'est pas en ligne, vérifiez votre connexion réseau et l'alimentation électrique de l'appareil.

LED DE DIAGNOSTIC

Les LED de diagnostic vous permettent de vérifier si l'appareil est bien alimenté en électricité. Elles s'allument après un laps de temps de 30 à 60 secondes, après la mise sous tension de l'appareil.

SONS DE DIAGNOSTIC

Après environ 5 minutes, l'appareil émettra de brefs sons de diagnostic lorsqu'il sera raccordé au réseau électrique.

CAPTEUR DE MOUVEMENT

L'appareil dispose d'un capteur de mouvement intégré disposant de la technologie 4D. Vous pouvez l'utiliser pour paramétrer de nombreuses actions, par exemple pour envoyer une alarme sur un terminal mobile, ou commuter un relais qui déclenchera une lumière extérieure.

LECTEUR RFID

Le lecteur RFID intégré peut être utilisé pour paramétrer de nombreuses actions, par exemple pour déverrouiller / verrouiller des portes ou pour armer / désarmer votre système d'alarme. Pour des raisons de sécurité, le lecteur RFID a une portée très courte (0 - 3 cm, 0 - 1,18 pouces). Par conséquent, vous devez tenir votre balise RFID compatible (badge) très près du lecteur RFID. Vous pouvez configurer le lecteur RFID via l'application DoorBird.



Pour des raisons de sécurité, le lecteur RFID ne fonctionne qu'à courte distance.

API

L'appareil dispose d'une interface de programmation API bien documentée pour une intégration dans des applications tierces. Vous trouverez de plus amples informations à l'adresse www.doorbird.com/fr/api

DOORBIRD CONNECT

L'appareil dispose de nombreuses possibilités d'intégration dans des applications tierces. Vous trouverez de plus amples informations à l'adresse www.doorbird.com/fr/connect

MODIFIER LE LIBELLÉ D'UNE PLAQUE NOMINATIVE

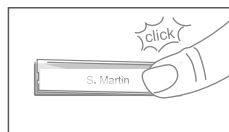
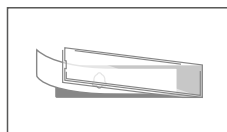
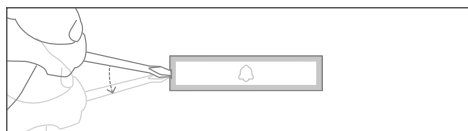

Concerne seulement les appareils dotés d'un ou plusieurs boutons d'appel avec plaque nominative éclairée.



Service de gravure pour une gravure moderne et propre: www.doorbird.com/fr/engraving

Veillez s'il vous plaît suivre l'ÉTAPE 1 pour couper l'alimentation électrique. Nous recommandons d'utiliser un tournevis à fente mince pour retirer le couvercle de la plaque nominative. Nous recommandons d'utiliser du papier blanc qui n'absorbe pas l'humidité pour l'étiquette.

MODIFIER LE LIBELLÉ DU MODULE D'INFORMATION

 Concerne seulement les appareils dotés du module info.

Veillez s'il vous plaît suivre l'ÉTAPE 1 pour couper l'alimentation électrique et l'ÉTAPE 2 pour enlever la face avant de l'appareil. Dans le module info qui se trouve à l'intérieur, vous pouvez maintenant modifier le libellé. Pour l'étiquette, nous vous recommandons d'utiliser du papier blanc qui n'absorbe pas l'humidité.

CONNECTER LES BOUTONS D'APPEL AU MODULE MULTI-RÉSIDENTIEL

 Ceci ne concerne que les appareils dotés de 2 boutons d'appel éclairés avec plaque nominative ou plus.

Ne connectez au module multi-résidentiel (p. ex. module multi-résidentiel MTM18A) que des boutons d'appel qui ont été certifiés par Bird Home Automation.

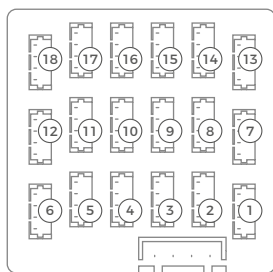

① = 1er connecteur de bouton d'appel

⑱ = 18ème connecteur de bouton d'appel

ENTRETIEN DE LA FACE AVANT

Nettoyage et entretien

Toutes nos faces avant sont fabriquées avec des matériaux de haute qualité et sont conçues pour durer toute une vie. Comme les appareils sont généralement installés dans des zones extérieures non protégées, ils sont exposés à des conditions climatiques difficiles et à des substances agressives, en particulier à proximité des routes fréquemment utilisées, dans les zones côtières et industrielles. Veuillez donc tenir compte des instructions d'entretien suivantes. Nous déclinons toute responsabilité en cas de dommages si ces instructions ne sont pas respectées. Les saletés corrosives telles que les fientes d'oiseaux doivent être éliminées le plus rapidement possible.

 N'utilisez jamais de détergents abrasifs tels que la laine d'acier ou le lait à recurer !

De l'eau chaude est généralement suffisante, si nécessaire avec un peu de détergent, un chiffon doux ou une brosse. Les pièces en plastique (caméra ou plaques nominatives) ne doivent pas être traitées avec des produits d'entretien pour métaux. Enlevez tous les résidus de produits de nettoyage ou de lubrifiants pour éviter les taches ou la décoloration après l'entretien.

Acier inoxydable

Nous n'utilisons que de l'acier inoxydable de haute qualité pour tous les appareils DoorBird. Cependant, l'acier inoxydable de haute qualité peut également rouiller, car environ 70 % de l'acier inoxydable est constitué de fer. La résistance à la rouille est uniquement obtenue par une couche de protection (appelée aussi couche passive), qui recouvre le fer comme une peau. Cette couche protectrice est essentiellement constituée de chrome et d'autres métaux précieux.

Les particules de fer, la poussière de meulage et les copeaux déposés sur l'acier inoxydable peuvent entraîner une corrosion (film de rouille). Ces particules de fer peuvent se retrouver partout, mais surtout dans les zones côtières et industrielles et à proximité des routes fort fréquentées. Veuillez éliminer immédiatement les dépôts ferreux, car ils attaqueront votre appareil et entraîneront une véritable rouille s'ils ne sont pas éliminés. Pour enlever la rouille, il suffit d'essuyer la poussière. En outre, un produit d'entretien est recommandé, p. ex. le WD 40, disponible sur Amazon pour moins de 5,00 €. Il suffit d'appliquer une fine couche et de frotter. Il en va de même si de la rouille apparaît sur les gravures à la surface de l'acier inoxydable.

Les éclaboussures de ciment ou de chaux doivent être soigneusement enlevées dès que possible et avant de durcir, à l'aide d'une spatule en bois.

Les détergents de nettoyage suivants ne doivent pas être utilisés car ils réduisent la résistance à la corrosion :

- les produits contenant du chlorure et de l'acide chlorhydrique
- Eau de Javel (en cas d'utilisation accidentelle, rincer abondamment à l'eau)
- Pâte à polir pour l'argenterie

Après le nettoyage à l'eau claire, essuyez avec un chiffon humide et séchez en frottant pour éviter les traces de calcaire. Les résidus de calcaire peuvent être évités en utilisant de l'eau déminéralisée.

Acier inoxydable avec revêtement PVD

Il est recommandé de nettoyer les surfaces avec revêtement PVD, chromées ou dorées avec un détergent dissolvant les graisses et de l'eau claire ou avec un chiffon en microfibrilles propre et sans poussière. Pour les surfaces très brillantes, utilisez un chiffon sans rayures (par exemple, un chiffon de nettoyage pour les verres, un chiffon de polissage pour les meubles, etc.).

Surfaces vernies

Nettoyez les surfaces peintes et le texte avec un chiffon doux et sans rayures, humidifié avec une solution de savon doux (p. ex., un chiffon de nettoyage pour les lunettes, un chiffon à polir les meubles, etc.). Pour éviter les taches ou la décoloration, les détergents doivent être essuyés sans laisser de résidus.

Faites particulièrement attention au texte afin de ne pas endommager le film ou la peinture.

Laiton bruni et bronze architectural

La finition de surface „ Laiton véritable bruni „ et „ Bronze véritable de construction „ est un brunissage à froid qui est ensuite vitrifié avec une cire pour bateaux. Comme il s'agit d'une surface ouverte à la diffusion, il est conseillé d'appliquer une couche de cire ultérieure à intervalles réguliers (environ 6 à 18 mois) à l'aide d'un chiffon doux, de laisser agir un peu et de sécher uniformément avec un chiffon sec. Nous recommandons une cire telle que Teroson WX 990 de la société Henkel.

Les produits de nettoyage chimiques de toute sorte ne doivent PAS être utilisés.

Il faut éviter de toucher la surface avec les doigts lors du montage. Il est recommandé de porter des gants en latex sans poudre.

Selon les conditions météorologiques, la surface traitée peut se modifier et former ainsi son aspect caractéristique et individuel.

DONNÉES TECHNIQUES

| GÉNÉRALITÉS | |
|-------------------------|--|
| Alimentation électrique | 15 V DC (max. 15 W) ou Power over Ethernet (PoE 802.3af Mode-A) |
| Module d'information * | 3,5", éclairé |
| Écran d'affichage* | LCD 3,5" (sans fonction tactile), éclairé, pour l'affiche d'un message d'accueil de 2 lignes et du répertoire de noms (max. 200 entrées) |
| Clavier* | <ul style="list-style-type: none"> • 16 touches, éclairé, configurable via App, p. ex. • Codes PIN individuels • Actions individuelles (p. ex. commutation d'un relais, notification automatique, appel SIP [Audio/Vidéo], notification HTTP (s)) • Plages horaires individuelles • Possibilité de gérer jusqu'à 200 codes PIN |
| Module d'accessibilité* | <ul style="list-style-type: none"> • Alimentation électrique séparée : 15 - 48 VDC, 1 A • Affichage de l'état avec trois Pictogrammes [appel, conversation, ouverture de la porte], son de l'ouverture de la porte et boucle auditive • Approbation selon la norme DIN 18040 |
| Alimentation électrique | 15 V DC (max. 15 W) ou Power over Ethernet (PoE 802.3af Mode-A) |
| Connexions | <ul style="list-style-type: none"> • RJ45, pour LAN/PoE • Relais de verrouillage bistable #1, max. 24 V DC/AC, 1 Ampère, par exemple pour ouvre-porte électrique • Relais de verrouillage bistable #2, max. 24 V DC/AC, 1 A, par exemple pour ouvre-porte électrique • Entrée externe, pour bouton ouvre-porte externe (libre de potentiel) • Entrée 15 V DC (+, -), max. 15 W • Des relais supplémentaires peuvent être ajoutés et contrôlés grâce à la commande de porte IP E/S DoorBird |
| Protection intempéries | Oui, IP65 |
| Conformités | IP65, CE, FCC, IC, RoHS, IK08, REACH, IEC/EN 62368, IEC/EN 62471 |

| | |
|-------------------------|---|
| Conditions de service | -25°C à +55°C / -13°F à 131°F Humidité relative de l'air 10 à 85 % (sans condensation) |
| Contenu de la livraison | 1x Unité électrique principale 1x Face avant* 1x Badge RFID 1x Tournevis 1x Guide de démarrage rapide avec passeport digital 1x Manuel d'installation 1x Petites pièces |
| Garantie | Voir www.doorbird.com/fr/warranty |

CONFIGURATION REQUISE

| | |
|--------------------------------|--|
| Système requis | Appareil mobile : Dernière version IOS pour iPhone/iPad, dernière version Android pour Smartphone/Tablette Internet : connexion Internet haut débit fixe haute vitesse à large bande, DSL, câble ou fibre, pas de socks ou de serveur proxy Réseau : réseau Ethernet avec DHCP |
| Hauteur de montage recommandée | L'objectif de la caméra doit être placé à au moins 145 cm (57 in). Veuillez vérifier la hauteur optimale pour votre site avant de commencer l'installation. |

VIDÉO

| | |
|-----------------|--|
| Caméra | HDTV 720p, dynamique (VGA - HDTV) |
| Objectif | Lentille hémisphérique de pointe, ultra grand-angle 180° (D), 140° (H), 100° (V), redressé, mode vision infrarouge |
| Vision nocturne | Oui, capteur de luminosité, filtre IR-Cut automatique, 12 LEDs infrarouge (850 nm) |

AUDIO

| | |
|------------------|---|
| Composants audio | Haut-parleur et microphone, réduction de bruit et d'écho (AEC, ANR) |
| Streaming Audio | Bidirectionnel, duplex intégral |

RÉSEAU

| | |
|---------------------------|--|
| Ethernet | Prise RJ45, PoE 802.3af Mode-A, 10/100 Base-T |
| Protocoles pris en charge | HTTP, HTTPS, SSL/TLS, Bonjour, DNS, RTSP, RTP, TCP, UDP, RTCP, ICMP, DHCP, ARP, SIP, DTMF (RTP [RFC-2833], SIP INFO [RFC-2976]), STM |

CAPTEUR DE MOUVEMENTS

| | |
|--------------------|--|
| Type | Actif |
| Angle de détection | 54° (H), 70° (V) |
| Portée | 1 - 10 m (3,3 - 32,9 ft), selon l'environnement, configurable par tranche de 1 m (3,3 ft) Quand un « module écran (display) » est raccordé au module électrique principal, la portée est limitée à 1 m (3,3 pieds). |
| Technologie | 4D. Basée sur de multiples capteurs et algorithmes intégrés, p. ex. l'énergie radiofréquence (RFE) |
| Configuration | Via l'application DoorBird, par ex. • Champ d'application (1 - 10 m / 3,3 - 32,9 ft) • Direction (en s'approchant, en s'éloignant, les deux directions en même temps) • Événements individuels (p. ex. un relais bouton-poussoir, message push, appel SIP [Audio/Vidéo], notification HTTP (s)) • Horaires individuels |

RFID

| | |
|-------------------------|--|
| Type | système d'étiquette passive d'identification par radiofréquence (ARPT) |
| Standard | ISO/IEC 18000-2:2009 Partie 2, EM4100, EM4102 |
| Fréquence | 125 KHz |
| Portée | 0 - 3 cm, selon l'environnement |
| Antenne | Interne |
| Transpondeur compatible | Badges RFID, disponibles séparément, voir www.doorbird.com/buy |
| Configuration | Possibilité de gérer jusqu'à 200 badges. Via l'application DoorBird, par ex. • Badge (ajouter/supprimer) • Actions individuelles (p. ex. un relais bouton-poussoir, appel SIP [Audio/Vidéo], notification HTTP (s)) • Horaires individuels • Historique RFID disponible pendant 60 minutes dans l'application |

MODULES SANS FIL INTÉGRÉS

| | |
|---------|-----------------------------|
| RFID | 125 KHz |
| Capteur | 24 GHz, peut être désactivé |

INTÉGRATION DE TIERS FOURNISSEURS (DOORBIRD CONNECT)

Pour l'intégration des partenaires Voir www.doorbird.com/connect

API Voir www.doorbird.com/api

Vidéo simultanée streams Un, pour l'enregistrement continu et basé sur l'événement

ACCESSOIRES OPTIONNELS

Disponibles séparément Voir www.doorbird.com/buy

*: seulement sur certains modèles ou configuration

Sous réserve d'erreurs et d'omissions.

MENTIONS LÉGALES

Généralités

1. DoorBird est une marque déposée de Bird Home Automation GmbH.
2. Apple, le logo Apple, Mac, Mac OS, Macintosh, iPad, Multi-Touch, iOS, iPhone et iPod touch sont des marques commerciales d'Apple Inc.
3. Google, Android et Google Play sont des marques commerciales de Google, Inc.
4. La marque verbale et les logos Bluetooth® sont des marques commerciales de Bluetooth SIG, Inc.
5. Tous les autres noms d'entreprises et de produits peuvent être des marques commerciales de leurs détenteurs respectifs, avec lesquels elles ont été associées.
6. Nous nous réservons le droit d'apporter des modifications à nos produits lorsque celles-ci participent au progrès technique. Dans le sillage des évolutions techniques permanentes, les produits représentés peuvent également différer visuellement des produits livrés.
7. Toutes les reproductions et tous les transferts de textes, d'illustrations et de photos issus de ce mode d'emploi, sur tout type de support, en tout ou en partie, sont exclusivement autorisés moyennant notre consentement écrit.
8. La création de ce manuel d'installation est protégée par les droits d'auteur. Nous déclinons toute responsabilité pour d'éventuelles erreurs, aussi bien de contenu que de typographie (également dans les données techniques ou au sein des graphiques et schémas techniques).
9. Nos produits sont conformes aux directives techniques, aux prescriptions en matière électrique et de télécommunications en vigueur en Allemagne, dans l'Union européenne et aux États-Unis.
10. Nos produits ainsi que les composants qu'ils contiennent (circuits intégrés, logiciels, etc.) ne peuvent être utilisés qu'à des fins civiles et non militaires.

Protection et sécurité des données

1. Pour une sécurité maximale, l'appareil utilise les mêmes techniques de cryptage que la banque en ligne. Pour votre sécurité, nous ne faisons pas appel aux redirections de ports ni au service DynDNS
2. L'emplacement du centre de données pour l'accès à distance via internet au moyen d'une application se trouve obligatoirement sur le territoire de l'Union européenne si l'adresse IP déterminée de l'appareil se trouve dans l'Union européenne. Le centre de données est exploité conformément aux normes de sécurité les plus strictes.
3. Les méthodes de surveillance vidéo, audio et autres peuvent être

réglementées par des lois qui varient d'un pays à l'autre. Vérifiez les lois en vigueur dans votre région avant d'installer et d'utiliser cet appareil de surveillance.

Quand il s'agit d'un appareil du type interphone vidéo, moniteur intérieur ou caméra :

- Dans de nombreux pays, les images vidéo et la voix ne peuvent être transférées que lorsqu'un visiteur a sonné à la porte (protection des données, configuration possible dans l'application)
- Exécutez le montage de sorte que le champ de détection de la caméra se limite exclusivement à la zone d'entrée directe.
- L'appareil dispose, le cas échéant, d'un historique intégré des visites et d'un capteur de mouvements. Si nécessaire, vous pouvez activer et désactiver ces fonctions.

Si nécessaire, signalez la présence de l'appareil à l'endroit adéquat et de la manière adéquate.

Veillez respecter les dispositions légales spécifiques à chaque pays concernant l'utilisation des composants et caméras de surveillance applicables sur le site d'installation. Veuillez vérifier auprès du propriétaire et de votre Syndic si vous êtes autorisé à installer et utiliser ce produit. Bird Home Automation GmbH décline toute responsabilité en cas de mauvaise utilisation ou de mauvaise configuration de ce produit, y compris dans le cas de l'ouverture non autorisée d'une porte.

Bird Home Automation ne peut être tenu responsable des dommages causés par une ancienne et mauvaise installation ou une installation incorrecte.

Les mises à jour du logiciel ou du système d'exploitation (appelées „mises à jour du firmware“) sont normalement installées automatiquement sur les produits de Bird Home Automation GmbH via internet, si cela est techniquement possible. Les mises à jour automatiques du firmware maintiennent les logiciels des produits actualisés afin que ceux-ci fonctionnent toujours de manière fiable, sûre et efficace. Grâce aux améliorations continues, des fonctions peuvent être ajoutées, étendues ou légèrement modifiées au fil du temps. Des modifications ou limitations importantes des fonctions existantes ne se produisent normalement que lorsque Bird Home Automation GmbH le juge nécessaire (par ex. en raison de la protection des données, de la sécurité, de la stabilité des données ou encore, afin de tenir celles-ci à jour). Lorsqu'une mise à jour du firmware est disponible, les serveurs de Bird Home Automation GmbH la distribuent en général automatiquement à tous les produits compatibles connectés à internet ou aux serveurs de Bird Home Automation GmbH. Ce processus est graduel et peut prendre plusieurs semaines. Dès qu'un produit reçoit une mise à jour du firmware, le système s'installe et redémarre généralement par lui-même. Les mises à jour du firmware installées ne peuvent pas être annulées. Etant donné que les produits et logiciels de Bird Home Automation GmbH ne sont pas explicitement des produits réservés au client, celui-ci ne peut pas refuser une mise à jour automatique si le produit est connecté à internet ou au serveur de Bird Home Automation GmbH.

Éditeur

Bird Home Automation GmbH
Uhlандаstraße 165
10719 Berlin
Allemagne

Web: www.doorbird.com
Email: hello@doorbird.com

Il est possible que la présente notice contienne des erreurs typographiques ou des erreurs d'impression. Les informations contenues dans cette notice sont contrôlées régulièrement et les corrections sont publiées dans la prochaine édition. Nous déclinons toute responsabilité en cas d'erreurs techniques ou d'impression et par rapport à leurs conséquences.

MANUAL DE INSTALACIÓN

Lea atentamente estas instrucciones antes de comenzar a utilizar cualquier producto.

Guarde el manual para que pueda consultarlo más adelante si es necesario. Si entrega el producto a otras personas para su uso, por favor, entregue también el manual de instalación para su correcta operación.

Encontrará siempre la versión más actualizada del manual de instalación en www.doorbird.com/support

Para hacer las cosas más fáciles usamos el término „dispositivo“ para el producto „Videoportero IP“ y „dispositivo móvil „para un smartphone o tablet.

Responsabilidad

En la preparación de este documento se ha puesto el máximo cuidado. Por favor informe a Bird Home Automation GmbH de cualquier inexactitud u omisión. Bird Home Automation GmbH no se hace responsable de cualquier problema técnico o errores tipográficos y se reserva el derecho de hacer cambios en el producto y manuales sin previo aviso. Bird Home Automation GmbH no da ninguna garantía de cualquier tipo con respecto al contenido de este documento, incluyendo pero no limitado a, las garantías implícitas de comerciabilidad y adecuación para un propósito en particular. Bird Home Automation GmbH tampoco será responsable, ni se responsabiliza de los daños incidentales o consecuentes en relación con el mobiliario, funcionamiento o uso de este material. Este producto es sólo para ser utilizado para el propósito previsto.

Modificaciones de equipos

Este equipo debe instalarse y utilizarse de acuerdo con las instrucciones que figuran en la documentación del usuario. Este equipo no contiene componentes que requieren servicio por parte del usuario. Los cambios o modificaciones no autorizados en el equipo invalidarán todas las certificaciones y aprobaciones reglamentarias aplicables.

Símbolos utilizados



Peligro: Indica una situación peligrosa que, si no se evita, causará la muerte o lesiones graves.



Advertencia: Indica una situación peligrosa que, si no se evita, podría causar la muerte o lesiones graves.



Precaución: Indica una situación peligrosa que, si no se evita, puede resultar en lesiones leves o moderadas.



Aviso: Indica una situación que, si no se evita, podría resultar en daños a la propiedad.



Importante: Indica información importante y esencial para que el producto funcione correctamente.



Nota: Indica información útil que ayuda a sacar el máximo provecho del producto.

Información sobre los peligros



ADVERTENCIA

- Los trabajos de montaje, instalación y mantenimiento de los dispositivos eléctricos sólo pueden ser realizados por un electricista cualificado. El incumplimiento de esta puede suponer un riesgo de daños graves para la salud o de lesiones mortales debido a una descarga eléctrica.
- Aparatos con conexión de 110-240 V: El aparato sólo puede conectarse a una toma de corriente de fácil acceso. El adaptador de red debe ser sacado si se produce un peligro.
- Para la alimentación, utilice únicamente el adaptador de red original suministrado con el aparato, fuentes de alimentación de carril DIN disponibles por separado o un conmutador PoE/injector PoE recomendado, tal y como se recomienda en este manual.
- Debido a la carga electrostática, el contacto directo con la placa de circuitos puede provocar la destrucción del dispositivo. Por lo tanto, debe evitarse en todo momento el contacto directo con la placa de circuitos.
- Respete las normas EN 60065 y EN 60950 y EN 62368.
- No utilice el aparato si hay signos de daños en la carcasa, los elementos de control o las tomas de corriente, por ejemplo, o si muestra un mal funcionamiento. Si tiene alguna duda, haga revisar el aparato por un experto autorizado.
- No abra el aparato. Esto anula la garantía del aparato. El aparato no contiene ninguna partes que puedan ser mantenidas por el usuario. En el caso de que se produzca un error, haga que el aparato revisado por un experto autorizado.
- Por razones de seguridad, aprobación y licencia (CE/FCC/IC, etc.), no se permite el cambio y/o modificación no autorizada del dispositivo.
- El aparato no es un juguete: no permita que los bebés y los niños jueguen con él.
- Para evitar el peligro de asfixia, mantenga los materiales de embalaje lejos de los bebés y los niños. Las películas/bolsas de plástico, los trozos de poliestireno, etc. no son un juguete y pueden ser peligrosos en manos de un niño. Elimine los materiales de embalaje inmediatamente después de retirar

el producto. No reutilice los materiales de embalaje.

- Coloque siempre los cables de tal manera que no se conviertan en un riesgo para las personas y los animales domésticos.
- El voltaje se aplica a las piezas dentro del equipo. No toque ninguna pieza que no esté asociada con la instalación, cableado o conexión, ya que podría resultar en una descarga eléctrica.
- En aparatos que no estén marcados como resistentes a la intemperie: mantenga el aparato lejos del agua o de cualquier otro líquido.
- No instale ni realice ninguna terminación de cable mientras la fuente de alimentación esté conectada a la red. Puede causar un choque eléctrico o dañar el aparato.
- Antes de conectar la alimentación, asegúrese de que los cables no estén cruzados o en cortocircuito, para evitar el riesgo de incendio o choque eléctrico.
- El alto voltaje puede estar presente internamente. No abra el dispositivo, podría resultar en una descarga eléctrica.
- El aparato no es a prueba de explosión. No lo instale ni utilice cerca de gases o materiales inflamables, podría producirse un incendio o una explosión.
- No instale dos fuentes de alimentación en paralelo a una sola entrada, podría producirse un incendio o daños en el dispositivo. Asegúrese de conectar una sola fuente de alimentación al aparato.
- No conecte ningún terminal del dispositivo a una línea de alimentación de AC, ya que podría producirse un incendio o una descarga eléctrica.
- Evite oprimir o estropear el cable de AC. Si el cable de AC está fracturado, podría producirse un incendio o una descarga eléctrica.
- No conecte o desenchufe el aparato con las manos mojadas, ya que podría resultar una descarga eléctrica.
- No introduzca metal o material inflamable en el dispositivo, podría ocasionar un incendio, una descarga eléctrica o problemas con el aparato.
- El cableado existente, como el cableado de timbre, etc., puede contener electricidad AC de alto voltaje, esto podría ocasionar daños en el dispositivo o descargas eléctricas. El cableado y la instalación deben ser realizados por un electricista cualificado.
- Cuando monte el aparato en una pared o techo, instale el dispositivo en un lugar adecuado, evite lugares donde pueda ser golpeado, podría ocasionar lesiones.

- En los aparatos con terminales a tierra, conéctelos a tierra, de lo contrario, podría producirse un incendio o una avería.
- En los aparatos con vidrio acrílico o verdadero, no ejerza presión sobre este material, si se fracturara podría ocasionar lesiones.
- En los aparatos con LCD, si la pantalla LCD está perforada, evite el contacto con el cristal líquido del interior, podría ocasionar lesiones. En caso de accidente haga gárgaras, enjuague la boca, ojos o piel con abundante agua durante al menos 15 minutos y consulte a su médico.
- No coloque nada sobre el aparato ni lo cubra con un paño, silicona, pegamento, recubrimiento, cubiertas separadas, etc., podría ocasionar un incendio o problemas con el dispositivo.
- No instale el aparato en ninguna de las siguientes ubicaciones, podría ocasionar un incendio, una descarga eléctrica o problemas con el dispositivo.
 - Lugares bajo luz solar directa o lugares cercanos a equipos de calefacción que varían en temperatura.
 - Lugares sujetos a polvo, aceite, productos químicos, sulfuro de hidrógeno (muelles calientes).
 - Lugares sujetos a condiciones extremas de humedad, como baños, bodegas, invernaderos, etc.
 - Lugares donde la temperatura es muy baja, como el interior de un área refrigerada o frente a un aire acondicionado.
 - Lugares sujetos a vapor o humo (p. ej., cerca de superficies de calefacción o cocción).
 - Cerca de los dispositivos generadores de ruido, como los interruptores de regulación de intensidad o los aparatos eléctricos inversores.
 - Lugares sujetos a vibraciones o impactos frecuentes.
- En los aparatos con intercomunicador, asegúrese de realizar una prueba de llamadas con bajo volumen de audio en ambos dispositivos de intercomunicación. Una llamada repentina, etc. podría sonar causando, por ejemplo, daños en su oído.
- Si el aparato no funciona correctamente, desenchufe la fuente de alimentación.
- Todos los dispositivos que no están marcados como a prueba de la intemperie están diseñados para uso en interiores exclusivamente. No lo use al aire libre.
- En aparatos marcados a prueba de intemperie: No rocíen con agua a alta presión. Pueden surgir problemas con el dispositivo.
- No asumimos ninguna responsabilidad por daños materiales o personales

Instrucciones de seguridad

NOTICE

- El aparato debe utilizarse de acuerdo con las leyes y normativas locales.
- Guarde el aparato en un lugar seco y ventilado.
- Evite exponer el aparato a golpes o presiones elevadas.
- No instale el aparato en soportes, superficies o paredes inestables. Asegúrese de que el material sea lo suficientemente fuerte como para soportar el peso del dispositivo.
- Utilice únicamente las herramientas correspondientes cuando instale el dispositivo. El uso de una fuerza excesiva con las herramientas podría dañar el aparato.
- No utilice productos químicos, agentes cáusticos o limpiadores en aerosol.
- Utilice un paño limpio y seco para la limpieza.
- Utilice únicamente accesorios que cumplan las especificaciones técnicas del aparato. Estos pueden ser proporcionados por Bird Home Automation GmbH.
- Utilice sólo piezas de repuesto suministradas o recomendadas por Bird Home Automation GmbH.
- No intente reparar el aparato por su cuenta, contacte a Bird Home Automation GmbH para asuntos de servicio técnico.
- Mantenga el aparato a más de 1 m (3.3') de distancia del microondas, radio, TV, enrutador inalámbrico y cualquier otro dispositivo inalámbrico.
- En los aparatos con intercomunicador, altavoz incorporado o micrófono incorporado o funciones de transmisión de señales, mantenga los cables a más de 30 cm (12") alejados del cableado de AC 100-240 V, podría producirse ruido inducido por la AC y/o mal funcionamiento del dispositivo.
- Instale el aparato en un área accesible para futuras inspecciones, reparaciones y mantenimiento.
- Si el aparato se usa cerca de un teléfono móvil, es posible que funcione mal.
- El aparato puede dañarse si se cae, manipular con cuidado.
- El aparato se vuelve inoperante durante un corte de corriente eléctrica.
- En los aparatos con intercomunicador, altavoz incorporado o micrófono incorporado, en áreas donde las antenas de estaciones de radiodifusión celular o de radio/televisión están cerca, el dispositivo puede verse afectado por interferencias de radiofrecuencia.
- En los aparatos con pantalla LCD, hay que tener en cuenta de antemano que el panel LCD,

aunque fabricado con técnicas de muy alta precisión, tendrá inevitablemente una pequeña parte de sus elementos de imagen siempre iluminados o no iluminados. Esto no se considera un mal funcionamiento del dispositivo.

- En los aparatos con intercomunicador, debido al sonido ambiental alrededor del dispositivo, puede dificultar levemente la comunicación, pero esto no es un mal funcionamiento.
- En los aparatos con nombre de usuario/ contraseña, el usuario/contraseña para acceder al dispositivo es responsabilidad del cliente. Asegúrese de usar una contraseña que no pueda ser fácilmente descifrada por un tercero. Le recomendamos que cambie la contraseña regularmente.
- En ningún caso seremos responsables de los daños que se produzcan debido a fallos en el suministro eléctrico, equipos de red o dispositivos terminales; fallos debidos a proveedores de Internet y proveedores de redes móviles; fallos tales como líneas desconectadas y otras pérdidas en la comunicación, lo que imposibilita la prestación de este servicio, así como en modo alguno retrasar este servicio debido a cualquier otra causa ajena a nuestra responsabilidad; o si se produce un error o falta de datos durante la transmisión.

Transporte

NOTICE

Cuando transporte el aparato, utilice el embalaje original o un embalaje equivalente para evitar daños en el dispositivo.

Información de garantía

Para obtener información sobre la garantía del dispositivo, consulte www.doorbird.com/warranty



Informaciones sobre la eliminación de desechos para los usuarios de aparatos eléctricos y electrónicos (aparatos domésticos)

Este símbolo, colocado sobre los productos y/o sobre los documentos que acompañan los productos, significa que los productos eléctricos o electrónicos usados no deben ser desechado en la basura doméstica. Para que estos productos sean tratados, recuperados y reciclados debidamente, por favor llévelos a los lugares de recolección designados donde podrá entregarlos gratuitamente. De forma alternativa, en algunos países es posible devolver los productos a los distribuidores locales al comprar un producto nuevo equivalente. Con la eliminación correcta del producto, usted esta contribuyendo a conservar recursos valiosos y a prevenir cualquier posible efecto negativo para la salud humana y el medio ambiente que podría surgir en el caso contrario. Por favor

póngase en contacto con su autoridad local para saber donde se encuentra el punto de recolección más cercano. En caso de una eliminación incorrecta de estos desechos se podrán aplicar sanciones, de acuerdo con la legislación nacional.

Informaciones sobre la eliminación de desechos en los países que no forman parte de la Unión Europea

Este símbolo solamente es válido dentro de la Unión Europea. Para eliminar este producto, póngase por favor en contacto con su autoridad local o con su distribuidor para informarse sobre el método correcto de eliminación.

EJEMPLO DE DISPOSITIVO CON 1 TECLA DE LLAMADA

Frontal

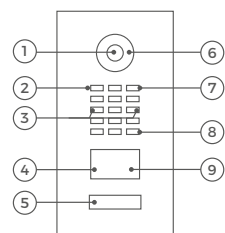

- | | | |
|--|--|----------------|
| 1) Video HDTV | 5) Botones de llamada iluminados con placa de identificación. La iluminación también actúa como LEDs de diagnóstico. | 7) Micrófono |
| 2) Sensor de luz para el modo de visión nocturna | 6) LEDs de visión nocturna | 8) Altavoz |
| 3) Tornillos de seguridad | | 9) Lector RFID |
| 4) Sensor de movimiento | | |

Por dentro

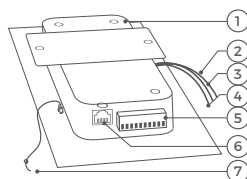

- | | | |
|---|---|---|
| 1) Unidad Eléctrica Principal | 3) Cable rojo para el puerto del módulo 1 (no utilizado) | 6) Conector LAN/PoE |
| 2) Cable amarillo para botón de llamada conectado a la tecla de llamada iluminada con placa de identificación | 4) Cable verde para el puerto del módulo 2 (no utilizado) | 7) Cordón de nylon para asegurar el panel frontal durante el montaje. |
| | 5) Terminal de conexión para tornillo | |

EJEMPLO DE DISPOSITIVO CON 2 Y MÁS BOTONES DE LLAMADA

Frontal

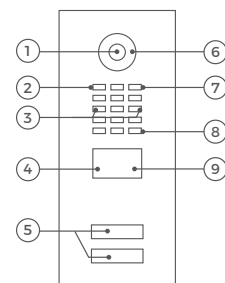

- | | | |
|--|--|----------------|
| 1) Video HDTV | 5) Botones de llamada iluminados con placa de identificación. La iluminación también actúa como LEDs de diagnóstico. | 7) Micrófono |
| 2) Sensor de luz para el modo de visión nocturna | 6) LEDs de visión nocturna | 8) Altavoz |
| 3) Tornillos de seguridad | | 9) Lector RFID |
| 4) Sensor de movimiento | | |

Por dentro

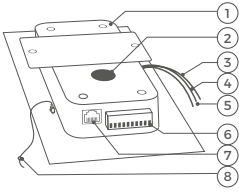

- 1) Unidad Eléctrica Principal
- 2) Cinta de velcro 1 para fijar el módulo multi familiar temporal en la Unidad Eléctrica Principal durante el montaje
- 3) Cable amarillo para botón de llamada conectado a la tecla de llamada iluminada con placa de identificación
- 4) Cable rojo para el puerto del módulo 1 (no utilizado)
- 5) Cable verde para el puerto del módulo 2 (no utilizado)
- 6) Terminal de conexión para tornillo
- 7) Conector LAN/PoE
- 8) Cordón de nylon para asegurar el panel frontal durante el montaje.

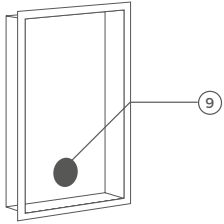

- 9) Cinta de velcro 2 Para fijar el módulo multi familiar permanentemente en la caja posterior

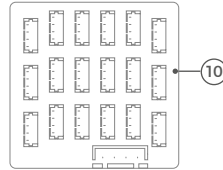

- 10) DoorBird Módulo Multi Familiar MTM18A

EJEMPLO DE DISPOSITIVO CON MÓDULO DE DISPLAY Y MÓDULO DE TECLADO

Frontal

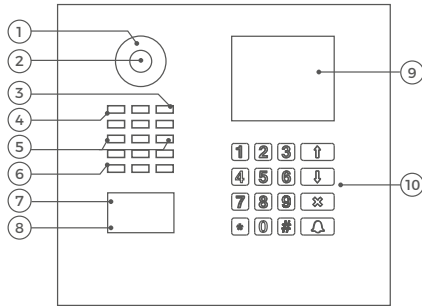

- 1) LEDs para visión nocturna
- 2) Video HDTV
- 3) Micrófono
- 4) Sensor de luz para el modo de visión nocturna
- 5) Tornillos de seguridad
- 6) Altavoz Por dentroe
- 7) Lector RFID
- 8) Sensor de movimiento
- 9) Módulo de Display
- 10) Módulo de Teclado La iluminación también actúa como LEDs de diagnóstico.

Por dentro

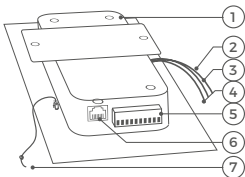

- 1) Unidad Eléctrica Principal
- 2) Cable amarillo para botón de llamada (no utilizado)
- 3) Cable rojo para el puerto del módulo de display
- 4) Cable verde para el puerto del módulo de display
- 5) Terminal de conexión para tornillo
- 6) Conector LAN/PoE
- 7) Cordón de nylon para asegurar el panel frontal durante el montaje.

EJEMPLO DE DISPOSITIVO CON MÓDULO DE INFORMACIÓN Y MÓDULO DE TECLADO

Frontal

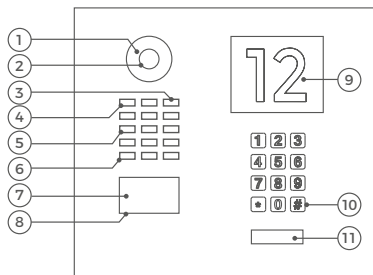

- | | |
|--|---|
| 1) LEDs para visión nocturna | 8) Sensor de movimiento |
| 2) Video HDTV | 9) Módulo de Información |
| 3) Micrófono | 10) Módulo de Teclado |
| 4) Sensor de luz para el modo de visión nocturna | La iluminación también actúa como LEDs de diagnóstico. |
| 5) Tornillos de seguridad | 11) Botones de llamada iluminados con placa de identificación. La iluminación también actúa como LEDs de diagnóstico. |
| 6) Altavoz | |
| 7) Lector RFID | |

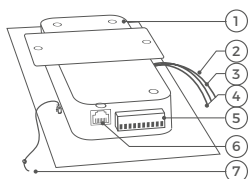

- | | | |
|---|--|---|
| 1) Unidad Eléctrica Principal | 3) Cable rojo para el puerto del módulo de teclado | 6) Conector LAN/PoE |
| 2) Cable amarillo para botón de llamada conectado a la tecla de llamada iluminada con placa de identificación | 4) Cable verde para el puerto de módulo de información | 7) Cordón de nylon para asegurar el panel frontal durante el montaje. |
| | 5) Terminal de conexión para tornillo | |

EJEMPLO DE DISPOSITIVO CON MÓDULO DE LECTOR DE HUELLAS DACTILARES

Frontal

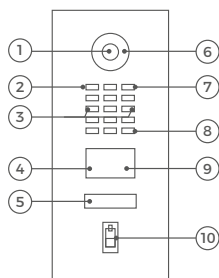

- | | | |
|--|--|----------------------------------|
| 1) Video HDTV | 5) Botones de llamada iluminados con placa de identificación. La iluminación también actúa como LEDs de diagnóstico. | 7) Micrófono |
| 2) Sensor de luz para el modo de visión nocturna | 6) LEDs de visión nocturna | 8) Altavoz |
| 3) Tornillos de seguridad | | 9) Lector RFID |
| 4) Sensor de movimiento | | 10) Lector de huellas dactilares |

Por dentro

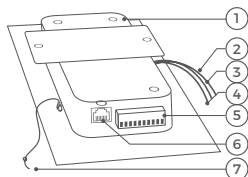

- | | | |
|---|---|---|
| 1) Unidad Eléctrica Principal | 3) Cable rojo para el puerto del módulo de lector de huellas dactilares | 5) Terminal de conexión para tornillo |
| 2) Cable amarillo para botón de llamada conectado a la tecla de llamada iluminada con placa de identificación | 4) Cable verde para el puerto del módulo 2 (no utilizado) | 6) Conector LAN/PoE |
| | | 7) Cordón de nylon para asegurar el panel frontal durante el montaje. |

Unos videoporteros de la serie D21x disponen según el equipamiento de un módulo adicional opcional para la accesibilidad incluso visualización de estado con tres pictogramas (llamada, conversación, apertura de puertas), señal acústica y bucle auditivo. Tras la instalación realizada correctamente, cumple con las normas DIN 18040 (construir sin barreras). Debido al alto consumo de energía se realice el suministro eléctrico para el bucle auditivo con una fuente de alimentación separada (15-48 VDC, 1A).

VIDEOS

¿Necesita ayuda con la instalación? Vea nuestros videos de instalación que se puede encontrar en <http://www.doorbird.com/support>

Cada paso de la instalación está claramente documentado en los videos.

INSTALACIÓN

Todos los pasos que se indican a continuación deben ser llevados a cabo cuidadosamente por un adulto competente, teniendo en cuenta las normas de seguridad aplicables. Si tiene alguna pregunta, póngase en contacto directamente con nosotros o con un especialista competente.

Asegúrese de que todos los cables utilizados para la instalación estén intactos a lo largo de toda su longitud y aprobados para este tipo de uso.

Velocidad de red y componentes de red

Asegúrese de que la velocidad de subida de su conexión a Internet sea de al menos 0,5 Mbps. También puede realizar una prueba de velocidad en cualquier momento a través de la aplicación DoorBird. La experiencia de usuario sólo es tan buena como la velocidad de red, la estabilidad de red y la calidad de los componentes de red, como el enrutador de Internet y los puntos de acceso WiFi o los repetidores WiFi. Asegúrese también de que sus componentes de red no tengan más de dos años de antigüedad, hayan sido fabricados por un fabricante conocido y tengan instalado el firmware más reciente. Si no se cumplen estos requisitos, puede ocurrir, por ejemplo, que el rendimiento de audio y vídeo sea deficiente o que las notificaciones push se retrasen o no lleguen a su smartphone o tablet.

Requisitos:

Internet de alta velocidad (a través de línea fija): DSL, cable o fibra óptica Red: Ethernet, con DHCP

1

DESCONECTE LA ENERGÍA



Desconecte la alimentación de todos los cables que conducen al lugar de montaje, es decir, el timbre de la puerta, el abrepuertas eléctrico, la fuente de alimentación para el videoportero, etc.

2

DESMONTAJE DEL TIMBRE EXISTENTE

En caso de que ya haya un timbre en la pared exterior de la casa, por favor desmontarlo.

3

DETERMINAR EL LUGAR DE MONTAJE

El videoportero utiliza una lente hemisférica ultra gran angular, de modo que, incluso cuando la persona está a una distancia mínima de 50 cm (19,68 pulgadas) de la estación de videoportero, es suficiente una baja altura de instalación y la visión será óptima. Es importante comprender que la lente no es ajustable mecánicamente, por lo tanto se recomienda instalar la lente de la cámara a una altitud de por lo menos 145 cm (57 pulgadas). Puede comprobarlo antes del montaje final. Al elegir el lugar de montaje, tenga en cuenta las condiciones de iluminación. Evite la luz solar directa, la retroiluminación directa y las superficies reflectantes.



No exponga el aparato a la luz solar directa. La temperatura de la carcasa puede sobrepasar el límite máximo de temperatura permitido. Esto puede ocasionar daños en los componentes eléctricos y mecánicos del dispositivo y lesiones, especialmente al tocar las partes exteriores del dispositivo. Las placas frontales blancas y brillantes de color plateado absorben menos luz solar que las oscuras.



Un sensor de imagen no debe exponerse a la luz solar directa durante un período de tiempo prolongado. La luz solar directa „ciega“ la cámara y puede blanquear permanentemente los filtros.



Cualquier defecto causado por la luz solar directa no está cubierto por la garantía.

El cable de red entre el dispositivo y el router PoE-Switch/PoE-Injector/Inter net Router puede tener una longitud máxima de 80 metros/262 pies (IEEE 802.3).



Si sólo tiene dos cables disponibles en el lugar de montaje, puede utilizar el „DoorBird 2-Wire Ethernet PoE Converter A1071“, que se vende

por separado. Permite transferir datos de red (Ethernet) y potencia (PoE) con un simple cable de dos hilos a grandes distancias. Por ejemplo, los edificios

existentes con un simple cable de campana de dos hilos pueden equiparse con tecnología de red sin tener que actualizar los cables de red.

4

DESMONTAJE DE LA PLACA FRONTAL

Retire la placa frontal con cuidado utilizando el destornillador suministrado con el dispositivo desde la carcasa de montaje (caja trasera).



1.) Sacar los tornillos de seguridad aprox. 1 cm.



2.) Baje el panel frontal.



3.) Tire del panel frontal hacia usted.

5

ENSAMBLAJE DE LA CARCASA DE MONTAJE

Monte la carcasa de montaje (backbox) en la pared. Encontrará los planos detallados y las medidas del aparato en la hoja de datos correspondiente al dispositivo.



Tiene que taladrar agujeros en una pared, inserte tornillos en la pared o levante una pared, asegúrese de que no se encuentren cables o tuberías eléctricas (gas, agua, etc.) en la pared.

Montaje de la carcasa de montaje en superficie

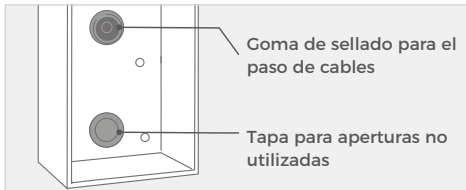

Goma de sellado para el paso de cables

Tapa para aberturas no utilizadas

Coloque la goma de sellado para el paso de cables en la abertura de montaje deseada.

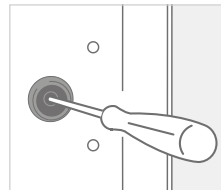

Inserte un destornillador a través del centro de la goma de sellado.

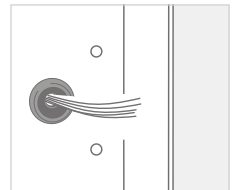

Pase todos los cables y alambres que desee conectar al dispositivo a través de la goma de sellado.

Nota importante para el montaje en cavidades (por ejemplo, en pedestales y buzones):



Para proteger las unidades electrónicas, asegúrese de que los componentes técnicos estén protegidos contra el goteo y el agua corriente causados por la condensación o que entren en el espacio de montaje a través de las aberturas. Para proteger las unidades electrónicas, asegúrese de que el espacio de montaje interior no acumule agua.



Debe garantizarse una circulación de aire suficiente, así como un drenaje sin obstáculos del agua en la base de la instalación.

En caso contrario, se denegará la garantía.

El dispositivo se alimenta a través de PoE (Power over Ethernet) utilizando un cable de red, ya que la conexión de red del dispositivo es exclusivamente a través de LAN.



ALIMENTACIÓN A TRAVÉS DE POE

Para alimentar el videoportero a través de un conmutador PoE (p. ej., D-Link DGS-1008P) o un inyector PoE (p. ej. DoorBird Gigabit Injector-A1093) conforme a la norma PoE IEEE 802.3af Modo A, se deben utilizar los cuatro cables con los números 1, 2, 3 y 6 de un cable Cat. 5 o superior. Asegúrese de utilizar un cable de red de alta calidad, Cat.5 o superior, con un apantallado adecuado (pares de hilos con apantallado individual (S/FTP o SFTP) y cubierta de cable apantallada), en el que el apantallado esté conectado al apantallado metálico exterior del conector RJ45 (8P8C). Si utiliza PoE como fuente de alimentación, la interfaz WiFi del videoportero se desactiva automáticamente y los cuatro cables para PoE forman el enlace de datos simultáneamente. El videoportero no arranca si el interruptor PoE o el inyector PoE no son compatibles con el modo estándar de PoE IEEE 802.3af Mode A (consulte Diagnostic-LED y Sonidos de diagnóstico).



1. Desconecte el interruptor PoE o el inyector PoE de la red eléctrica.
2. Coloque el cable de red en el lugar de instalación del videoportero.

Puede encontrar más información sobre PoE aquí: <http://www.doorbird.com/de/poe>

CONEXIÓN DEL DISPOSITIVO

Es posible conectar los cables y alambres al dispositivo de forma cómoda y segura a través de los puertos de conexión etiquetados. Ahora puede conectar todos los cables y alambres necesarios al dispositivo. Retire todos los cables y alambres de los puertos de conexión del dispositivo que no necesite. Retire aproximadamente 5 mm de material aislante en el extremo de los cables que desea conectar al terminal de conexión de tornillo verde del dispositivo.



Por favor tenga cuidado al conectar los cables y los alambres. La conexión incorrecta de los cables puede dañar el dispositivo. Los cables sin material aislante no deben sobresalir del borne de conexión roscada verde, ya que pueden provocar cortocircuito eléctrico y dañar el aparato.



Los cables amarillos, verdes y rojos que salen del lateral de la unidad eléctrica principal sólo deben utilizarse para conectar componentes certificados por Bird Home Automation.

Puede utilizar el cable de nylon para fijar temporalmente la placa frontal a la carcasa de montaje (backbox) mientras conecta los cables y alambres al dispositivo.



Manipule la placa frontal con cuidado. La superficie de la placa frontal puede rayarse o dañarse si se manipula sin cuidado.

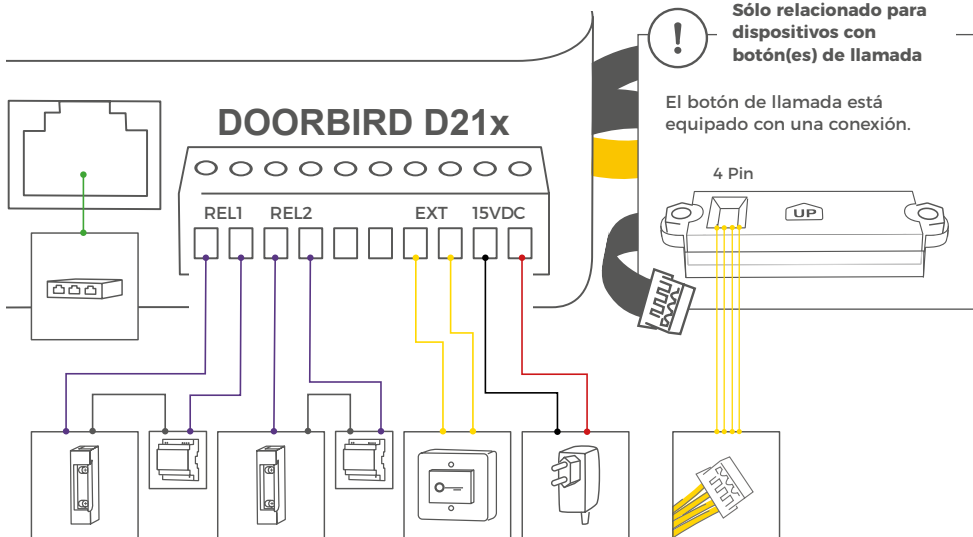

| PUERTO | DESCRIPCIÓN |
|------------|---|
| LAN/POE | <p>Conector RJ45 para conectar la red procedente del router/ conmutador PoE/injector PoE a Internet.</p> <p>NOTICE No alimentar el dispositivo al mismo tiempo a través de la fuente de alimentación (adaptador de corriente) y alimentación a través de PoE.</p> |
| REL1, REL1 | <p>Relé de enclavamiento biestable #1, máx. 24 V DC/AC, 1 Amperio. Función de seguridad: El relé mantiene su estado incluso en caso de pérdida de potencia. Puede configurar el estado predeterminado del relé (abrir/cerrar) a través de la aplicación DoorBird App. Estos puertos se pueden utilizar para conectar, por ejemplo, un abrepuertas eléctrico. El dispositivo no suministra alimentación eléctrica al dispositivo conectado. La fuente de alimentación del abrepuertas eléctrico debe instalarse por separado.</p> <p>i Cuando conecte un abrepuertas eléctrico directamente a una estación de puerta, existe el riesgo de que terceras personas no autorizadas puedan manipular el abrepuertas eléctrico (por ejemplo, rompiendo la estación de puerta y cortocircuitando el cableado del abrepuertas). Por lo tanto, generalmente recomendamos el uso de un relé de seguridad remoto instalado en interiores (por ejemplo, el controlador de puerta DoorBird I/O DoorBird A1081) para el cableado de un abrepuertas eléctrico para una instalación más segura en su hogar.</p> |
| REL2, REL2 | <p>Relé de enclavamiento biestable #2, máx. 24 V DC/AC, 1 Amperio. Función de seguridad: El relé mantiene su estado incluso en caso de pérdida de potencia. Puede configurar el estado predeterminado del relé (abrir/cerrar) a través de la aplicación DoorBird App. Estos puertos se pueden utilizar para conectar, por ejemplo, un abrepuertas eléctrico. El dispositivo no suministra alimentación eléctrica al dispositivo conectado. La fuente de alimentación del abrepuertas eléctrico debe instalarse por separado.</p> <p>i Cuando conecte un abrepuertas eléctrico directamente a una estación de puerta, existe el riesgo de que terceras personas no autorizadas puedan manipular el abrepuertas eléctrico (por ejemplo, rompiendo la estación de puerta y cortocircuitando el cableado del abrepuertas). Por lo tanto, generalmente recomendamos el uso de un relé de seguridad remoto instalado en interiores (por ejemplo, el controlador de puerta DoorBird I/O DoorBird A1081) para el cableado de un abrepuertas eléctrico para una instalación más segura en su hogar.</p> |

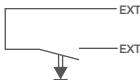
| | |
|--|---|
| <p>EXT, EXT</p>  | <p>Botón de apertura de puerta, máx. 0 V DC/AC, 0 Amperios. Estos puertos se pueden utilizar para conectar, por ejemplo, un botón del abrepuertas dentro de la vivienda. Accionará el primer relé de enclavamiento biestable del dispositivo (REL1, REL1).</p> <p>NOTICE Por favor tenga en cuenta de no dar voltaje en este puerto. Extra voltaje puede destruir este aparato inmediatamente.</p> |
| <p>15 VDC -</p> | <p>15 V DC Entrada de alimentación, polo negativo (-). Dado que no se incluye ninguna fuente de alimentación en el volumen de suministro, no probamos el suministro de tensión a través de la fuente de alimentación en el dispositivo. Solo recomendamos PoE, ya que está estandarizado y la conexión de red del dispositivo es exclusivamente a través de LAN.</p> |
| <p>15 VDC +</p> | <p>15 V DC Entrada de alimentación, polo positivo (+). Dado que no se incluye ninguna fuente de alimentación en el volumen de suministro, no probamos el suministro de tensión a través de la fuente de alimentación en el dispositivo. Solo recomendamos PoE, ya que está estandarizado y la conexión de red del dispositivo es exclusivamente a través de LAN.</p> |



Sólo relacionado para dispositivos con botón(es) de llamada:

4 PIN (SWITCH)

Conecte el pulsador al videoportero IP con el cable amarillo.

8

MONTAJE DE LA PLACA FRONTAL

Monte la placa frontal del aparato en la carcasa de montaje empotrado (caja trasera) del dispositivo.

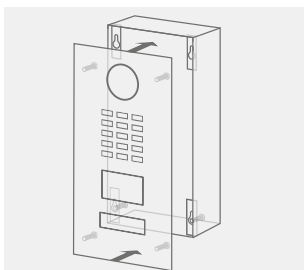

1.) Introducir el panel frontal en la carcasa de montaje (caja trasera)

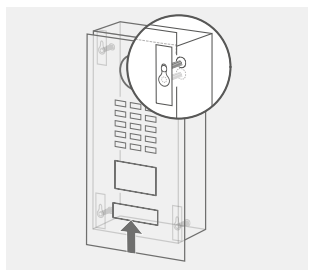

2.) Empuje el panel frontal hacia arriba.

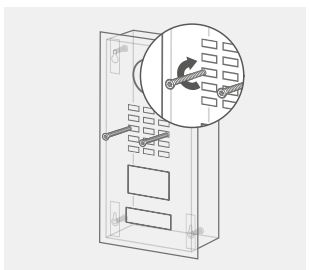

3.) Inserte los tornillos de seguridad.

9

ACTIVACIÓN DEL DISPOSITIVO

Vuelva a conectar la alimentación que lleva al lugar de montaje. Encienda el interruptor/injector PoE que está conectado al dispositivo. Puede ver si el dispositivo se enciende comprobando el LED de diagnóstico, que se ilumina después de unos 30 a 60 segundos después de conectar la alimentación. El dispositivo está listo para funcionar (proceso de arranque, actualizaciones de software, etc.) una vez que haya emitido un breve sonido de diagnóstico desde el altavoz integrado. Esto puede durar hasta 5 minutos. Si el LED de diagnóstico no se ilumina, compruebe la fuente de alimentación. Compruebe también si ha utilizado una fuente de alimentación de pared y no PoE y si ha conectado correctamente el polo positivo y el polo negativo al dispositivo.

10 DESCARGA E INSTALACIÓN DE LA APLICACIÓN

Descargue la aplicación „DoorBird“ de Bird Home Automation en tu dispositivo móvil desde el Apple App Store o Google Play Store. Siempre puede encontrar la versión más actualizada del manual de la aplicación en www.doorbird.com/support, vaya a DoorBird App „Configuración > Añadir dispositivo“ y haga clic en el icono de código QR en el campo „Usuario“. Escanee el código QR de usuario que se encuentra en el „Pasaporte digital“ suministrado con el dispositivo.

Si tiene problemas para agregar el dispositivo a la aplicación, compruebe si el dispositivo está conectado (www.doorbird.com/checkonline). Si el dispositivo no está conectado, compruebe la conexión de red y el suministro de corriente del dispositivo.

DIAGNÓSTICO-LED

Puede ver si el dispositivo se enciende comprobando el LED de diagnóstico, que se ilumina después de unos 30 a 60 segundos después de conectar la alimentación.

SONIDOS DE DIAGNÓSTICO

Después de entre uno y cinco minutos, el aparato emite breves sonidos de diagnóstico después de haber sido conectado a la red eléctrica.

SENSOR DE MOVIMIENTO

El dispositivo tiene incorporado un sensor de movimiento con tecnología 4D. Se puede utilizar para numerosas aplicaciones, p. ej. para enviar una alarma a un dispositivo móvil o para encender un relé para encender una luz de exterior.

LECTOR RFID

El lector RFID integrado se puede utilizar para muchas aplicaciones, por ejemplo para abrir/cerrar puertas o armar/desarmar su sistema de alarma. Por razones de seguridad, el lector RFID tiene un rango muy corto (0 - 3 cm, 0 - 1.18 in), por lo que debe colocar la etiqueta RFID compatible (tarjeta, llavero) muy cerca del lector RFID. Puede configurar el lector RFID utilizando la aplicación DoorBird App.

! El lector RFID funciona sólo a corta distancia, por razones de seguridad.

API

El dispositivo cuenta con una API bien documentada para la integración con terceros. Para más información, términos y condiciones, véase www.doorbird.com/api

DOORBIRD INTEGRACIÓN

El dispositivo cuenta con muchas opciones para integrarlo en aplicaciones de terceros. Para más información, términos y condiciones, véase www.doorbird.com/connect

CAMBIO DE LA ETIQUETA DE UN BOTÓN DE LLAMADA

Sólo se aplica a dispositivos con 1 y más botones de llamada iluminados con nombre de identificación.

! Servicio de Grabado
Servicio de grabado para un acabado moderno y limpio:
www.doorbird.com/engraving

i Por favor, siga el PASO 1 para desconectar la alimentación. Recomendamos utilizar un destornillador de ranura fina para quitar la tapa de la placa de identificación. Recomendamos usar papel blanco para la etiqueta que no absorbe la humedad.

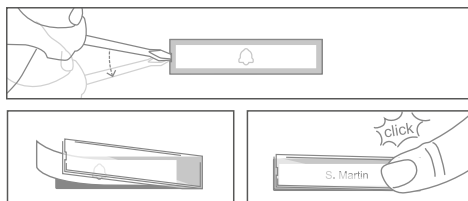

CAMBIO DE LA ETIQUETA EN EL MÓDULO DE INFORMACIÓN

! Sólo se aplica a los dispositivos con el módulo de información.

Siga el PASO 1 para desconectar la alimentación y el PASO 2 para abrir el dispositivo. A continuación, puede cambiar la etiqueta del módulo de información en el interior. Recomendamos utilizar papel blanco para la etiqueta que no absorba humedad.

CONEXIÓN DE LOS BOTONES DE LLAMADA AL MÓDULO MULTI FAMILIAR



Aplicable sólo a dispositivos con 2 y más botones de llamada iluminados con placa de identificación.

Conecte sólo los botones de llamada al Módulo Multi Familiar (por ejemplo, el Módulo Multi Familiar MTM18A) certificado por Bird Home Automation.

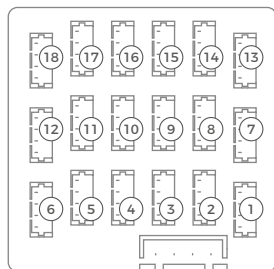

① = 1. conector del botón de llamada

⑱ = 18. conector del botón de llamada

el acero inoxidable de alta calidad también puede oxidarse, ya que aproximadamente el 70 % del acero inoxidable es de hierro. La resistencia al óxido sólo se consigue mediante una capa protectora (también llamada capa pasiva), que cubre el hierro como una piel. Esta capa protectora consiste esencialmente en cromo y otros metales preciosos.

Las partículas de hierro, el polvo de esmerilado y las virutas depositadas en el acero inoxidable pueden provocar corrosión (película de óxido). Estas partículas de hierro se pueden encontrar en todas partes, pero especialmente en zonas costeras e industriales y cerca de carreteras de uso frecuente. Por favor, elimine inmediatamente los depósitos ferrosos, ya que atacarán a la estación de la puerta y provocarán un verdadero óxido si no se eliminan. Para eliminar el óxido, simplemente limpie el polvo; además, se recomienda un producto para el cuidado, p. ej. WD 40, disponible en Amazon por menos de 5,00 €. Simplemente aplique en una capa fina y frote la placa frontal. Lo mismo se aplica si aparece óxido en los grabados de la superficie de acero inoxidable.

Las salpicaduras de cemento o cal deben eliminarse con cuidado lo antes posible con una espátula de madera antes de endurecerse.

No se deben utilizar los siguientes detergentes de limpieza, ya que reducen la resistencia a la corrosión:

- Productos que contengan cloruro y ácido clorhídrico
- Lejía (en caso de uso accidental, enjuagar con agua)
- Pulidor para plata

Después de la limpieza con agua limpia, limpie con un paño húmedo y frote en seco para evitar manchas o decoloración. Los residuos de cal pueden evitarse utilizando agua desmineralizada.

Acero inoxidable recubierto de PVD

Se recomienda limpiar las superficies recubiertas de PVD, cromadas o doradas con un detergente que disuelva la grasa y agua limpia o con un paño de microfibra limpio y sin polvo. Para superficies de alto brillo, utilice un paño anti-rayas (p. ej. un paño de limpieza para gafas, paño para pulir muebles, etc.).

Superficies lacadas

Limpie las superficies pintadas y las letras con un paño suave y anti-rayas humedecido con un jabón suave (p. ej. un paño de limpieza para gafas, un paño para pulir muebles, etc.). Para evitar manchas o decoloraciones, los detergentes deben limpiar sin dejar residuos. Tenga especial cuidado con las letras de rotulación para no dañar la película o la impresión.

Latón bruñido y bronce arquitectónico

El acabado de la superficie „auténtico latón bruñido“ y „auténtico bronce arquitectónico“ es un acabado bruñido en frío que luego se sella con una cera para barcos. Como se trata de una superficie transpirable, es aconsejable aplicar una capa posterior de cera

MANTENIMIENTO DE LOS PRODUCTOS DOORBIRD

Instrucciones de limpieza y mantenimiento

Todos los videoporteros DoorBird están fabricados con materiales de alta calidad y están diseñados para una duradera vida útil. Debido a que los videoporteros se instalan generalmente en áreas al aire libre, están expuestos a condiciones climáticas adversas y a sustancias agresivas, especialmente cerca de carreteras de uso frecuente, en áreas costeras e industriales. Por lo tanto, tenga en cuenta las siguientes instrucciones de cuidado. Desafortunadamente, no podemos aceptar ninguna responsabilidad por daños si no se respetan estas instrucciones.

Mucha suciedad, como los excrementos de pájaros, debe eliminarse lo antes posible.

NOTICE Nunca use detergentes abrasivos como fibra de acero o leche limpiadora.

Por lo general, basta con agua tibia, si es necesario con un poco de detergente, un paño suave o un cepillo. Las piezas de plástico (cámara o identificadores) no deben tratarse con productos para el cuidado de metales. Elimine todos los residuos de productos de limpieza o lubricantes para evitar manchas o decoloraciones después del mantenimiento.

Acero Inoxidable

Para todos los videoporteros DoorBird sólo se utiliza acero inoxidable alemán de alta calidad. Sin embargo,

a intervalos regulares (aprox. 6-18 meses) con un paño suave, dejar que actúe un rato y luego frotarla uniformemente con un paño seco. Recomendamos una cera como Teroson WX 990 de Henkel.

NO deben utilizarse productos químicos de limpieza de ningún tipo.

Evitar tocar la superficie con los dedos durante el montaje. Se recomienda usar guantes de látex sin polvo.

En función de las influencias climáticas, la superficie tratada puede cambiar y adquirir así su aspecto característico e individual.

ESPECIFICACIONES TÉCNICAS

| INFORMACIÓN GENERAL | |
|--------------------------|--|
| Alimentación eléctrica | 15 V DC (max. 15 W) o Power over Ethernet (PoE 802.3af modo-A) |
| Módulo de información* | 3,5", iluminado |
| Módulo de visualización* | LCD de 3,5" (sin función táctil), iluminado, para la visualización de un texto libre de 2 líneas y el directorio de nombres (máx. 200 entradas) |
| Módulo del teclado* | 16 teclas, iluminadas, configurables vía app, p. ej. <ul style="list-style-type: none"> •Códigos PIN individuales •Eventos individuales (por ejemplo cambiar un relé, notificación HTTP (s), llamada SIP [audio/video], notificación push) •Horarios individuales •Hasta 100 códigos PIN configurables |
| Módulo de accesibilidad* | <ul style="list-style-type: none"> • Fuente de alimentación separada: 15 - 48 VDC, 1 A • Visualización de estado con tres pictogramas [llamada, conversación, apertura de puertas], Señal acústica y bucle auditivo • Cumple con las normas DIN 18040 |

| Conexiones | <ul style="list-style-type: none"> • RJ45, para LAN/PoE • Relé de enclavamiento biestable n.º 1, máx. 24 V DC/AC, 1 A, p. ej. para abrepuertas eléctricos • Relé de enclavamiento biestable n.º 2, máx. 24 V DC/AC, 1 A, p. ej. para abrepuertas eléctricos • Entrada externa para abrepuertas externos (libre de tensión) • 15 V DC Entrada (+, -), max. 15 W • Los relés se pueden ampliar / asegurar con el DoorBird IP Controlador I/O A1081 |
|-------------------------------|--|
| Protección climática | Sí, IP65 |
| Homologaciones | IP65, CE, FCC, IC, RoHS, IK08, REACH, IEC/EN 62368, IEC/EN 62471 |
| Condiciones de servicio | -25 à +55°C / -13 à 131°F Humedad relativa del aire de 10 % a 85 % (no se condensa) |
| Contenido | <ul style="list-style-type: none"> 1x Unidad principal eléctrica 1x Placa frontal* 1 x Llavero Transponder 1 x Atornillador 1 x Piezas pequeñas 1 x Guía rápida con pasaporte digital 1 x Manual de instalación |
| Garantía | Ver www.doorbird.com/warranty |
| REQUISITOS DEL SISTEMA | |
| Requisitos del sistema | <p>Dispositivo móvil: versión iOS más reciente en iPhone/iPad, versión Android más reciente en smartphone/tablet</p> <p>Internet: conexión a internet por red telefónica fija de banda ancha de alta velocidad, DSL, cable o fibra óptica, sin Socks ni servidores Proxy</p> <p>Red: Red Ethernet, con protocolo de configuración dinámica de host (DHCP)</p> |
| Altura de montaje recomendada | El objetivo de la cámara deberá encontrarse a una altura mínima de 145 cm (57 pulgadas). Por favor, compruebe la altura óptima de montaje para su sitio antes de iniciar la instalación. |

| VIDEO | |
|-----------------|--|
| Cámara | HDTV 720p, dinámica (VGA - HDTV) |
| Objetivo | Lente gran angular hemisférica 180° (D), 140° (H), 100° (V), rectificada, modo de visión por infrarrojos |
| Visión nocturna | Si, sensor de luz, filtro de infrarrojos automático, 12 LED infrarrojos |

| AUDIO | |
|----------------------|--|
| Componentes de audio | Altavoz y micrófono, disminución de ruido y eco (AEC, ANR) |
| Transmisión de audio | Bidireccional, dúplex completo |

| RED | |
|------------------------|--|
| Ethernet | Conector RJ45, PoE 802.3af Modo-A, 10/100 Base-T |
| Protocolos compatibles | HTTP, HTTPS, SSL/TLS, Bonjour, DNS, RTSP, RTP, TCP, UDP, RTCP, ICMP, DHCP, ARP, SIP, DTMF (RTP [RFC-2833], SIP INFO [RFC-2976]), STM |

| SENSOR DE MOVIMIENTO | |
|----------------------|---|
| Tipo | Activo |
| Ángulo de cobertura | 54° horizontal, 70° vertical |
| Alcance | 1 - 10 m (3,3 - 32,9 ft), según entorno, configurable en tramos de 1 m (3,3 pies). |
| Tecnología | Si se conecta un „Módulo de display“ a la unidad eléctrica principal, el alcance está limitado a 1 m (3,3 pies). 4D. Basado en varios sensores y algoritmos integrados, p. ej. la energía de radiofrecuencia (ERF) A través de app, p. ej. • Campo de aplicación (1 - 10 m / 3,3 - 32,9 ft) • Dirección (acercándose, alejándose, en ambas direcciones al mismo tiempo) • Eventos individuales (p. ej. conectar un relé, notificación automática, llamada SIP [audio/video], notificación HTTP (s)) • Horarios individuales |
| Configuración | |

| RFID | |
|---------------------------|--|
| Tipo | Sistema „Lector activo de etiquetas pasivas (ARPT: „Active Reader Passive Tag, en inglés) |
| Estándar | ISO/IEC 18000-2:2009 Part 2, EM4100, EM4102 |
| Frecuencia | 125 KHz |
| Alcance | 0 - 3 cm, según entorno |
| Antena | Interna |
| Llaveros RFID compatibles | Llaveros RFID vendidos por separado en www.doorbird.com/buy Hasta 200 llaveros RFID configurables |
| Configuración | A través de app, p. ej. • Llavero (agregar, borrar) • Eventos individuales (p. ej. conmutación de un relé, llamada SIP [audio/video], notificación HTTP(s)) • Horarios individuales • Historial de RFID disponible durante 60 minutos en la aplicación |

| MÓDULOS DE RADIO INTEGRADOS | |
|-----------------------------|-----------------------------|
| RFID | 125 KHz |
| Sensor | 24 GHz, se puede desactivar |

| INTEGRACIÓN DE TERCEROS (DOORBIRD INTEGRACIÓN) | |
|--|--|
| Integraciones de nuestros socios | ver www.doorbird.com/connect |
| API | ver www.doorbird.com/api |
| Transmisión simultánea de videos | Uno, para los streams de grabación basados en eventos |

| ACCESORIOS ADICIONALES | |
|-------------------------|--|
| Disponible por separado | Ver www.doorbird.com/buy |

*: Sólo disponible en ciertos modelos o configuraciones.

NOTAS LEGALES

Observaciones generales

1. DoorBird es una marca registrada de Bird Home Automation GmbH.
2. Apple, the Apple logo, Mac, Mac OS, Macintosh, iPad, Multi-Touch, iOS, iPhone and iPod touch son marcas registradas de Apple Inc.
3. Google, Android y Google Play son marcas comerciales de Google, Inc.
4. La marca denominativa y los logotipos Bluetooth® son marcas registradas de Bluetooth SIG, Inc.
5. Todos los demás nombres de empresas y productos pueden ser marcas comerciales de las respectivas empresas con que están asociados.
6. Nos reservamos el derecho de hacer cambios en nuestros productos en interés del avance técnico. Los productos mostrados también pueden tener un aspecto diferente a los productos suministrados en base a mejoras continuas.
7. La reproducción o el uso de textos, ilustraciones y fotos de este manual de instrucciones en cualquier medio - aunque sólo sea en forma de extractos - sólo se permite con nuestro consentimiento expreso y por escrito.
8. El diseño de este manual está sujeto a la protección del copyright. No asumimos ninguna responsabilidad por errores o contenidos erróneos o errores de impresión (incluso en el caso de especificaciones técnicas o en gráficos y bocetos técnicos).
9. Nuestros productos cumplen con todas las directrices técnicas, normativas eléctricas y de telecomunicaciones aplicables en Alemania, la UE y los Estados Unidos.
10. Nuestros productos y también los componentes que contienen (circuitos integrados, software, etc.) sólo pueden utilizarse para fines civiles y no militares.

Privacidad y seguridad de los datos

1. Para máxima seguridad, el dispositivo utiliza las mismas tecnologías de cifrado que se utilizan en línea, banca. Para su seguridad, tampoco se utiliza ningún reenvío de puertos o DynDNS.
2. La ubicación del centro de datos para el acceso remoto a través de Internet por medio de una aplicación es obligatoria en la UE si la dirección IP de Internet determinada del dispositivo se encuentra en la UE. El centro de datos funciona de acuerdo con las normas de seguridad más estrictas.
3. El vídeo, el audio y cualquier otro método de vigilancia pueden ser regulados por leyes que varían de un país a otro. Compruebe las leyes de su región local antes de instalar y utilizar este dispositivo con fines de vigilancia. Si el dispositivo es una puerta, estación interior o cámara fotográfica:
 - En muchos países la señal de vídeo sólo puede ser transmitida una vez que el visitante ha tocado la campana (privacidad de los datos, configurable en la aplicación)
 - Realice el montaje de tal manera que el alcance de detección de la cámara limite el alcance de la cámara exclusivamente a la zona de entrada inmediata.
 - El dispositivo puede venir con un historial de visitas y sensor de movimiento. Puede activar/desactivar esta función si es necesario.

En caso necesario, indíquese la presencia del dispositivo en un lugar adecuado y de forma adecuada.

Observe las disposiciones legales específicas de cada país sobre el uso de componentes de vigilancia y cámaras de vigilancia aplicables en el lugar de instalación.

Por favor, verifique que el propietario y la comunidad de viviendas estén de acuerdo de instalar y usar este producto. Bird Home Automation GmbH no se hace responsable por cualquier uso inapropiado a este producto, incluyendo la apertura no autorizada de una puerta.

Las actualizaciones del software o del sistema operativo (las llamadas „actualizaciones de firmware“) normalmente se instalan automáticamente en los productos de Bird Home Automation GmbH a través de Internet, si es técnicamente posible. Las actualizaciones automáticas de firmware mantienen actualizado el software de los productos para que siempre funcionen de forma fiable, segura y eficiente. Mediante un desarrollo continuo, las funciones pueden añadirse, ampliarse o modificarse ligeramente. Normalmente, sólo se producirán cambios o limitaciones importantes en las funciones existentes si Bird Home Automation GmbH lo considera necesario (por ejemplo, por razones de protección de datos, seguridad,

estabilidad de datos o para mantenerlos actualizados). Cuando se dispone de una actualización del firmware, los servidores de Bird Home Automation GmbH normalmente lo distribuyen automáticamente a todos los productos compatibles conectados a Internet o a los servidores de Bird Home Automation GmbH. Este proceso es gradual y puede durar varias semanas. Tan pronto como un producto recibe una actualización de firmware, se instala y se reinicia el sistema. Las actualizaciones del firmware instaladas no se pueden desinstalar. Dado que los productos y el software de Bird Home Automation GmbH no son explícitamente productos específicos del cliente, un cliente no puede negar una actualización automática si el producto está conectado a Internet o al servidor de Bird Home Automation GmbH.

Editoriales

Bird Home Automation GmbH
Uhlandstraße 165
10719 Berlin
Alemania

Web: www.doorbird.com
Email: hello@doorbird.com

Es posible que estas instrucciones contengan errores tipográficos o problemas de impresión. No obstante, el contenido de estas instrucciones se comprueba de manera periódica y las correcciones se implementan en la siguiente edición. No asumimos ninguna responsabilidad por fallos de carácter técnico o tipográfico y sus consecuencias.

ISTRUZIONI PER L'INSTALLAZIONE

Prima di mettere in funzione i componenti leggere attentamente le presenti istruzioni. Conservare le istruzioni per eventuali consultazioni future.

Nel caso in cui il dispositivo venga ceduto ad altri è necessario fornire anche queste istruzioni a corredo.

La versione più aggiornata delle istruzioni per l'installazione è disponibile alla pagina www.doorbird.com/support

Al fine di semplificare, il termine "dispositivo" indica il prodotto "Videocitofono IP", mentre "dispositivo mobile" è riferito a uno smartphone o tablet.

Responsabilità

Il presente documento è stato predisposto con la massima cura. In caso di imprecisioni o omissioni invitiamo a informare Bird Home Automation GmbH.

Bird Home Automation GmbH non risponde di eventuali errori tipografici e si riserva di apportare modifiche al prodotto o ai manuali senza preavviso. Bird Home Automation GmbH declina qualsiasi garanzia circa i materiali contenuti nel presente documento, comprese, a titolo esemplificativo ma non esaustivo, le garanzie implicite di commerciabilità e idoneità per un determinato impiego. Bird Home Automation GmbH non risponde di eventuali danni secondari o conseguenti verificatisi nel contesto della messa a disposizione, esecuzione o dell'uso dei presenti materiali. È consentito utilizzare il dispositivo solo per la destinazione d'uso prevista.

Modifiche del dispositivo

Questo dispositivo deve essere installato e utilizzato conformemente alle indicazioni riportate nel manuale di installazione. Questo dispositivo non include componenti la cui manutenzione è a cura dell'utilizzatore. Qualsiasi modifica o intervento sul dispositivo comporta il venire meno di tutte le certificazioni e omologazioni applicabili.

Simboli utilizzati



Attenzione: Segnala una situazione di pericolo che, se non evitata, comporta il decesso o comunque lesioni gravi.



Avvertenza: Segnala una situazione di pericolo che, se non evitata, può comportare il decesso o comunque lesioni gravi.



Prudenza: Segnala una situazione di pericolo che, se non evitata, potrebbe comportare lesioni di lieve o media entità.



Da tenere in considerazione: Segnala una situazione di pericolo che, se non evitata, potrebbe comportare lesioni di lieve o media entità.



Importante: Segnala importanti informazioni che garantiscono il corretto funzionamento del prodotto.



Nota: Segnala informazioni utili volte a un impiego ottimale del dispositivo.

Indicazioni di pericolo



AVVERTENZA

- L'integrazione, il montaggio e i lavori di manutenzione su apparecchi elettrici vanno effettuati a cura di un tecnico qualificato. Il mancato rispetto delle avvertenze potrebbe compromettere gravemente la salute o comportare un pericolo mortale dovuto a scosse elettriche.
- Dispositivi alimentati a 110-240 V: è consentito collegare il dispositivo solo a una presa di rete facilmente accessibile. In caso di pericolo è necessario staccare la spina.
- Per l'alimentazione elettrica del dispositivo utilizzare esclusivamente l'adattatore originale fornito a corredo o uno degli interruttori o iniettori PoE raccomandati nelle istruzioni (sempre che il modello supporti PoE).
- In caso di contatto diretto con il circuito stampato, la carica elettrostatica potrebbe causare la distruzione del dispositivo. Evitare pertanto di sfiorare in qualsiasi momento il circuito stampato.
- Effettuare qualsiasi operazione in conformità alle norme EN 60065, EN 60950 o EN 62368.
- Non utilizzare un dispositivo che presenti palesi danneggiamenti, ad es. in corrispondenza del corpo esterno, degli elementi di comando o delle bussole di collegamento, o anomalie di funzionamento. In caso di dubbi far controllare il dispositivo da un tecnico autorizzato.
- Importante: evitare di aprire il dispositivo, in quanto verrebbe meno il diritto alle prestazioni in garanzia! L'azienda declina ogni responsabilità per gli eventuali danni conseguenti. Il dispositivo non contiene parti la cui manutenzione è a cura dell'utilizzatore. In caso di anomalie far controllare il dispositivo da un tecnico autorizzato.
- Per ragioni di sicurezza, omologazioni e licenza (CE/FCC/IC ecc.) è vietato riadattare o modificare il dispositivo in autonomia.
- Questo dispositivo non è un giocattolo! Non deve essere utilizzato dai bambini. Non abbandonare i materiali di imballo incustoditi.



AVVERTENZA

Le pellicole o le buste di plastica e i pezzi in polistirolo possono costituire un pericolo per i bambini.

- Il dispositivo non è un giocattolo: non permettere a neonati e bambini di giocare con esso.
- Per evitare il pericolo di soffocamento, tenere i materiali di imballaggio lontano da neonati e bambini. Pellicole/sacchetti di plastica, pezzi di polistirolo, ecc. non sono un giocattolo e possono essere pericolosi nelle mani di un bambino. Gettare qualsiasi materiale d'imballaggio immediatamente dopo aver rimosso il prodotto. Non riutilizzare i materiali d'imballaggio.
- Posare i cavi in modo che non costituiscano un pericolo per le persone e gli animali domestici.
- Alcune parti del dispositivo sono sotto tensione. Evitare pertanto di toccare le parti non interessate dall'installazione, dal cablaggio o dal collegamento, fatto che potrebbe causare scosse elettriche.
- Tenere i dispositivi contrassegnati come non resistenti alle intemperie al riparo dall'acqua o altri liquidi.
- Evitare di eseguire installazioni o collegamenti con l'alimentazione elettrica attivata, per prevenire possibili danni al dispositivo o scosse elettriche.
- Prima di riattivare l'alimentazione elettrica accertarsi che i cavi non siano incrociati o in cortocircuito, fatto che potrebbe causare incendi o scosse elettriche.
- L'interno del dispositivo potrebbe essere sotto alta tensione. Importante: evitare di aprire il dispositivo, fatto che potrebbe causare scosse elettriche.
- Il dispositivo non è dotato di protezione antiesplosione. Evitare pertanto di installarlo e utilizzarlo nelle vicinanze di gas o materiali combustibili, fatto che potrebbe causare incendi o esplosioni.
- Non installare due alimentazioni elettriche in parallelo a un unico ingresso, fatto che potrebbe causare incendi o il danneggiamento del dispositivo. Fare attenzione a collegare al dispositivo un solo adattatore.
- Evitare di collegare direttamente il dispositivo a una presa elettrica, fatto che potrebbe causare incendi o scosse elettriche.
- Accertarsi che il cavo di rete non sia danneggiato o schiacciato. Un cavo di rete rotto potrebbe causare un incendio o una scarica elettrica.
- Evitare di collegare o staccare il dispositivo dalla rete con le mani bagnate, fatto che potrebbe causare scosse elettriche.
- Non introdurre nel dispositivo metalli o materiali combustibili, per evitare fiamme, scosse elettriche o guasti.

- I cablaggi già realizzati, il cablaggio della suoneria alla porta, ecc. possono presentare corrente alternata ad alta tensione. Si potrebbero verificare danni al dispositivo o scosse elettriche. Il cablaggio e l'installazione devono essere effettuati da un elettricista qualificato.
- Montaggio del dispositivo a parete o soffitto: evitare l'installazione in luoghi che potrebbero esporre il dispositivo a colpi o urti.
- I dispositivi provvisti di morsetti di terra vanno collegati a terra; in caso contrario si potrebbero verificare incendi o guasti.
- Evitare di esercitare eccessiva pressione sui dispositivi che contengono parti in vetro o plexiglass, in quanto l'eventuale rottura potrebbe causare lesioni.
- Per i dispositivi che integrano un display LCD, in caso di rottura evitare il contatto con i cristalli liquidi, fatto che potrebbe comportare lesioni. All'occorrenza sciacquare bene la bocca, gli occhi o la pelle con acqua corrente per almeno 15 minuti e consultare un medico.
- Evitare di depositare oggetti sul dispositivo o di coprirlo con panni, silicone, colla, colore, protezioni a parte, ecc., per evitare lo sprigionarsi di fiamma o guasti.
- Evitare di installare il dispositivo nei luoghi di seguito indicati; in caso contrario sussiste il rischio di incendio, scosse elettriche o guasti.
- Luoghi esposti alla luce diretta del sole o nelle vicinanze di apparecchi di riscaldamento a temperatura variabile.
- Luoghi con presenza di polvere, olio, sostanze chimiche, acido solfidrico (sorgenti di acqua calda).
- Luoghi soggetti a umidità estrema, anche dell'aria, come bagni, cantine, serre, ecc.
- Luoghi a bassissime temperature come ad es. in aree refrigerate o in prossimità di un climatizzatore.
- Luoghi esposti a vapore o fumo (ad es. nelle vicinanze di superfici riscaldate o piani cottura).
- Luoghi nelle immediate vicinanze di dispositivi che generano rumore quali dimmer o elettrodomestici con inverter incorporato.
- Luoghi esposti a frequenti vibrazioni o urti.
- Nel caso dei dispositivi con citofono è necessario effettuare un test di chiamata con ambedue i citofoni a basso volume. Infatti, una chiamata improvvisa, inaspettata, ecc. potrebbe danneggiare l'udito.
- In caso di anomalie di funzionamento staccare la spina del dispositivo dalla presa.
- I dispositivi contrassegnati come non resistenti alle intemperie sono stati progettati per l'esclusivo uso in interni e non all'aperto.
- Evitare di nebulizzare con acqua ad alta

pressione i dispositivi contrassegnati come non resistenti alle intemperie, fatto che potrebbe comportare guasti.

- L'azienda declina qualsiasi responsabilità in caso di danni materiali o a persone imputabili a uso non conforme o al mancato rispetto delle avvertenze di sicurezza. In tali casi viene meno il diritto alle prestazioni in garanzia. L'azienda declina ogni responsabilità per eventuali danni conseguenti.

Istruzioni di sicurezza



- Il dispositivo va utilizzato nel rispetto delle norme di legge vigenti in loco.
- Immagazzinare il dispositivo in un luogo aerato e asciutto.
- Evitare di esporre il dispositivo a urti o eccessiva pressione.
- Evitare di installare il dispositivo su supporti, superfici o pareti instabili. Accertarsi che il materiale su cui si va a installare il dispositivo sia sufficientemente resistente per reggere il peso del dispositivo.
- Per installare il dispositivo servirsi unicamente di utensili idonei. Esercitare una forza eccessiva con gli utensili potrebbe danneggiare il dispositivo.
- Evitare l'uso di detersivi chimici, corrosivi o aerosol.
- Pulire il dispositivo con un panno pulito e asciutto.
- Utilizzare unicamente accessori corrispondenti ai dati tecnici del dispositivo, disponibili presso Bird Home Automation GmbH.
- Utilizzare unicamente ricambi forniti o raccomandati da Bird Home Automation GmbH.
- Non tentare di riparare il dispositivo in autonomia. Per la manutenzione o eventuali riparazioni contattare Bird Home Automation GmbH.
- Tenere il dispositivo a una distanza di oltre 1 m (3,3') da forni a microonde, apparecchi TV, router WiFi e altri apparecchi wireless.
- Nel caso dei dispositivi con citofono, con altoparlante o microfono incorporati o funzione di trasmissione segnale, installare i fili a oltre 30 cm (12") di distanza dal cablaggio da 100-240 V in corrente alternata. In caso contrario si potrebbero verificare rumori e/o disturbi dei dispositivi indotti dalla corrente alternata.
- Installare il dispositivo in una zona accessibile che consenta ispezioni, eventuali riparazioni e interventi di manutenzione futuri.
- Se utilizzato in prossimità di un telefono mobile, sul dispositivo si potrebbero verificare interferenze.

- Se lasciato cadere, il dispositivo potrebbe riportare danni. Maneggiare con cura.
- In assenza di corrente il dispositivo smette di funzionare.
- Nel caso dei dispositivi con citofono o con altoparlante o microfono incorporati, in presenza di antenne di trasmettitori, radio mobili, radio e televisori accesi, il funzionamento potrebbe presentare delle anomalie.
- Nel caso dei dispositivi dotati di schermo LCD si segnala fin d'ora che inevitabilmente su tale schermo, sebbene prodotto utilizzando tecnologie di alta precisione, una minima parte degli elementi immagine non sempre sarà illuminata o non illuminata del tutto. Questo non è da considerarsi un difetto del dispositivo.
- Nel caso dei dispositivi con citofono, i rumori circostanti potrebbero influire sulla comunicazione. Questo non è da considerarsi un malfunzionamento.
- Nel caso dei dispositivi con nome utente/ password, l'utente è unico responsabile dell'accesso al dispositivo tramite dette credenziali. Accertarsi di utilizzare una password non troppo semplice da indovinare. Consigliamo di modificare la password a intervalli regolari.
- L'azienda non risponde di qualsivoglia danno dovuto a problemi dell'alimentazione elettrica, di guasti dei dispositivi di rete o dispositivi mobili, del mancato funzionamento causa guasti dei gestori della rete internet o mobile, di guasti dovuti a cavi recisi o disturbati e di altri casi di mancata trasmissione che non consentano l'erogazione del nostro servizio; non si risponde inoltre di qualsiasi altra causa non imputabile alla nostra azienda, né di eventuali errori o dati mancanti in fase di trasmissione.

Trasporto



Se necessario, il dispositivo va trasportato all'interno della confezione originale o comunque con un imballo atto a prevenire danneggiamenti.

Garanzia

Per informazioni sulla garanzia invitiamo a consultare la pagina www.doorbird.com/warranty



Informazioni sullo smaltimento di apparecchi elettrici ed elettronici (a uso privato)

Questo simbolo, riportato sui prodotti o sulla documentazione a corredo, segnala che gli apparecchi elettrici o elettronici non possono essere smaltiti insieme ai comuni rifiuti domestici. Invitiamo a conferire tali prodotti presso gli appositi ecocentri, che li prenderanno in carico gratuitamente provvedendo al corretto smaltimento o riciclo. In alternativa, in alcuni Paesi, a fronte dell'acquisto di un nuovo prodotto equivalente, è possibile rendere al rivenditore di zona l'apparecchio usato. Lo smaltimento conforme di questo prodotto contribuisce a risparmiare materie prime preziose, evitando gli effetti negativi sulla salute e sull'ambiente causati da uno smaltimento

non conforme. Le autorità locali forniscono tutte le informazioni relative all'ecocentro competente più vicino. In funzione delle norme di legge vigenti nel rispettivo Paese, lo smaltimento non conforme di tali rifiuti può comportare l'applicazione di sanzioni.

Informazioni sullo smaltimento in Paesi al di fuori dell'Unione Europea

Questo simbolo è valido solo nell'Unione Europea. Qualora si desidera gettare questo dispositivo, contattare l'autorità competente o il rivenditore del rispettivo Paese per ottenere informazioni sullo smaltimento conforme.

DISPOSITIVO CON PULSANTE DI CHIAMATA

Fronte

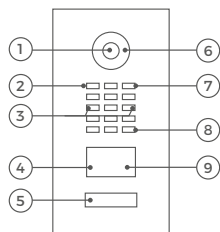

- 1) Video HDTV
- 2) Sensore di luce
Per la modalità visione notturna
- 3) Viti di fissaggio
- 4) Sensore di movimento
- 5) Pulsante di chiamata illuminato con targhetta identificativa
- 6) LED per visione notturna
- 7) Microfono
- 8) Altoparlante
- 9) Lettore RFID

L'illuminazione funge allo stesso tempo da LED diagnostico/i

Interno

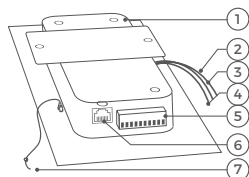

- 1) Unità elettrica principale
- 2) Cavo giallo per pulsante di chiamata
- 3) Cavo modulo rosso porta 1 per collegare il modulo tastiera (non utilizzato)
- 4) Cavo modulo verde porta 2 per collegare il modulo display (non utilizzato)
- 5) Morsettieria a vite
- 6) Jack LAN/PoE
- 7) Filo di nylon Per fissare il frontalino in fase di montaggio

DISPOSITIVO CON 2 O PIÙ PULSANTI DI CHIAMATA

Fronte

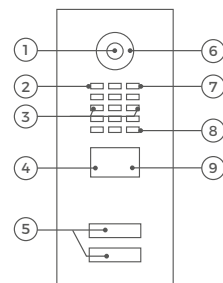

- 1) Video HDTV
- 2) Sensore di luce
Per la modalità visione notturna
- 3) Viti di fissaggio
- 4) Sensore di movimento
- 5) Pulsante di chiamata illuminato con targhetta identificativa
L'illuminazione funge allo stesso tempo da LED diagnostico/i
- 6) LED per visione notturna
- 7) Microfono
- 8) Altoparlante
- 9) Lettore RFID

Interno

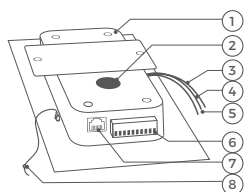

- 1) Unità elettrica principale
- 2) Feltrino 1
Per il fissaggio provvisorio del modulo plurifamiliare
- 3) Cavo giallo per pulsante di chiamata (non utilizzato)

- 4) Cavo modulo rosso porta 1 per collegare il modulo plurifamiliare (ad es. moduli Plurifamiliare MTM18A)
- 5) Cavo modulo verde porta 2

- (non utilizzato)
- 6) Morsettiera a vite
- 7) Jack LAN/PoE
- 8) Filo di nylon
Per fissare il frontalino in fase di montaggio

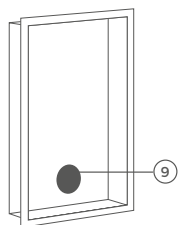

Per fissare il modulo plurifamiliare in via definitiva

- 10) Moduli DoorBird

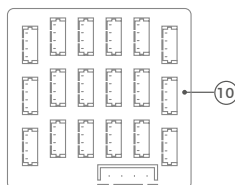

Plurifamiliare MTM18A

DISPOSITIVO CON MODULO DISPLAY E TASTIERA

Fronte

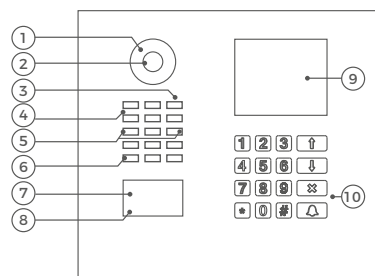

- 1) LED per visione notturna
- 2) Video HDTV
- 3) Microfono
- 4) Sensore di luce
Per la modalità visione notturna
- 5) Viti di fissaggio
- 6) Altoparlante
- 7) Lettore RFID
- 8) Sensore di movimento
- 9) Modulo display

- 10) Modulo tastiera
L'illuminazione funge allo stesso tempo da LED diagnostico/i

Interno

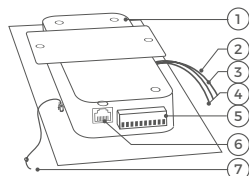

- 1) Unità elettrica principale
- 2) Cavo giallo per pulsante di chiamata (non utilizzato)
- 3) Cavo modulo rosso porta 1 per collegare il modulo display

- 4) Cavo modulo verde porta 2 per collegare il modulo display
- 5) Morsettiera a vite
- 6) Jack LAN/PoE

- 7) Filo di nylon
Per fissare il pannello frontale in fase di montaggio

DISPOSITIVO CON MODULO INFO E TASTIERA

Fronte

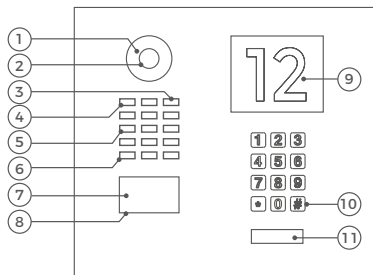

- 1) LED per visione notturna
- 2) Video HDTV
- 3) Microfono
- 4) Sensore di luce Per la modalità visione notturna
- 5) Viti di fissaggio
- 6) Altoparlante
- 7) Lettore RFID
- 8) Sensore di movimento
- 9) Modulo info
- 10) Modulo tastiera

L'illuminazione funge allo stesso tempo da LED diagnostico/i

11) Pulsante di chiamata illuminato con targhetta identificativa
L'illuminazione funge allo stesso tempo da LED diagnostico/i

Interno

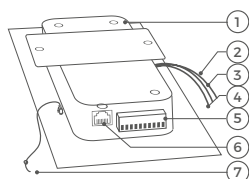

- 1) Unità elettrica principale
- 2) Cavo giallo per pulsante di chiamata
- 3) Cavo modulo rosso porta 1 per collegare il modulo tastiera
- 4) Cavo modulo verde porta 2 per collegare il modulo info
- 5) Morsettiera a vite
- 6) Jack LAN/PoE
- 7) Filo di nylon Per fissare il frontalino in fase di montaggio

DISPOSITIVI CON MODULO LETTORE DI IMPRONTI DIGITALI

Fronte

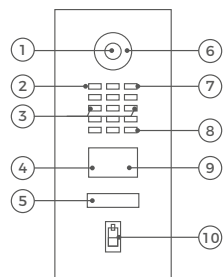

- 1) Video HDTV
- 2) Sensore di luce Per la modalità visione notturna
- 3) Viti di fissaggio
- 4) Sensore di movimento
- 5) Pulsante di chiamata illuminato con targhetta frontalino
L'illuminazione funge allo stesso tempo da LED diagnostico/i
- 6) LED per visione notturna
- 7) Microfono
- 8) Altoparlante
- 9) Lettore RFID
- 10) Lettore di impronte digitali

Interno

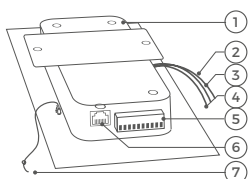

- 1) Unità elettrica principale
- 2) Cavo giallo per pulsante di chiamata (non utilizzato)
- 3) Cavo modulo rosso porta 1 per collegare il modulo lettore di impronte digitali
- 4) Cavo modulo verde porta 2 per collegare il modulo info
- 5) Morsettiera a vite
- 6) Jack LAN/PoE
- 7) Filo di nylon Per fissare il frontalino in fase di montaggio



Alcuni citofoni della serie D21x sono dotati di un modulo aggiuntivo opzionale per l'accessibilità senza barriere che include la segnalazione di stato con tre pittogrammi [chiamata, conversazione, apertura porta], un segnale acustico per l'apertura porta e anello induttivo. Se correttamente installato, il modulo soddisfa la norma DIN 18040 (costruzioni senza barriere). Dato l'elevato assorbimento di potenza, va prevista l'alimentazione elettrica delle istruzioni audio con adattatore di rete a parte (15 - 48 VDC, 1 A).

VIDEO

Per l'installazione è possibile seguire gli appositi video tutorial su www.doorbird.com/support. I video descrivono in dettaglio i singoli step di installazione.

INSTALLAZIONE

Tutti i passaggi di seguito riportati vanno effettuati a cura di un adulto esperto e nel rispetto di tutte le norme di sicurezza vigenti. Per qualsiasi chiarimento invitiamo a contattare l'azienda o un tecnico esperto. Accertarsi che tutti i cavi utilizzati per l'installazione siano integri sull'intera lunghezza e siano omologati per l'uso previsto.

Velocità di rete e componenti di rete

Accertarsi che la connessione internet utilizzata presenti una velocità di upload minima di 0,5 Mbit/s. L'app DoorBird consente di effettuare un test di velocità in qualsiasi momento. L'esperienza dell'utilizzatore è direttamente proporzionale alla velocità e stabilità della rete, nonché alla qualità dei componenti, tra cui il router internet prescelto, il punto di accesso o il ripetitore di rete WiFi. Accertarsi che i componenti di rete non risalgano a più di 2 anni prima, provengano da un produttore rinomato e che dispongano del firmware più recente. Nel caso tali prerequisiti non fossero soddisfatti, si potrebbero avere connessioni audio e video di cattiva qualità, ritardi o addirittura il venir meno delle notifiche automatiche su smartphone o tablet.

Requisiti:

Internet ad alta velocità (rete fissa): ADSL, cavo o fibra
Rete: rete Ethernet, con DHCP

1

STACCARE LA CORRENTE



Staccare tutti i cavi che portano al punto di installazione, ad es. la corrente per il citofono, il campanello, l'apriporta elettrico, l'interruttore/iniettore PoE, ecc.

2

SMONTAGGIO DEL CAMPANELLO PREESISTENTE

Rimuovere l'eventuale campanello o citofono già presenti.

3

DETERMINARE IL PUNTO DI INSTALLAZIONE

Poiché il dispositivo utilizza una lente emisferica grandangolare, è sufficiente montare il citofono a un'altezza esigua, anche quanto la distanza della persona dal dispositivo è di soli 50 cm (19,68"). L'obiettivo pertanto non è regolabile meccanicamente.

La lente della videocamera dovrebbe trovarsi ad almeno 145 cm (57") di altezza. Prima di effettuare il montaggio definitivo è consigliabile fare delle prove per accertarsi che l'altezza sia corretta.

Nella scelta del punto di installazione è opportuno tenere in considerazione anche le condizioni di illuminazione. Evitare l'esposizione diretta ai raggi di sole, la retroilluminazione diretta e le superfici riflettenti.



Evitare di esporre il dispositivo alla luce diretta del sole. La temperatura del corpo esterno non deve superare la soglia massima prevista. In caso contrario i componenti elettrici e meccanici del dispositivo potrebbero rimanere danneggiati e causare lesioni, in particolare se si toccano le parti esterne del citofono. Le coperture frontali bianche o color argento chiaro assorbono la luce del sole in minor misura rispetto alle coperture di colore scuro.



Un sensore di immagini non può essere esposto a lungo ai raggi diretti del sole. L'azione diretta dei raggi solari potrebbe "accecare" la videocamera, danneggiando inoltre i piccoli filtri cromatici presenti sul chip del sensore immagini.



La garanzia non copre gli eventuali causati dall'azione diretta dei raggi solari.

Il cavo di rete installato tra il dispositivo e il router internet/l'interruttore/iniettore PoE può essere lungo al massimo 80 metri/262 piedi (IEEE 802.3).



Se in corrispondenza del punto di installazione sono disponibili due fili, è possibile utilizzare il "Convertitore a 2 fili Ethernet PoE DoorBird A1071", ordinabile a

parte, che consente di trasmettere dati di rete (Ethernet) e corrente (PoE) sulla lunga distanza, attraverso un semplice cavo a due fili. In questo modo è possibile dotare di tecnologie di rete edifici meno

recenti che presentino ad es. un semplice cavo da campanello a due fili senza dover posare un cavo di rete a posteriori.

4

RIMOZIONE DEL FRONTALINO

Rimuovere con cautela il frontalino e l'unità principale dall'alloggiamento posteriore utilizzando il cacciavite fornito a corredo.



1) Svitare e rimuovere le viti di fissaggio di 1 cm.



2) Tirare il frontalino verso il basso.



3) Tirare il frontalino verso di sé.

5

MONTAGGIO DELL'ALLOGGIAMENTO POSTERIORE

Montare a parete l'alloggiamento posteriore. I disegni e gli ingombri sono riportati in dettaglio nella scheda dati del rispettivo modello di citofono.



In caso sia necessario forare il muro con il trapano, inserire viti nel muro o realizzare scanalature: accertarsi che all'interno del muro non corrano cavi (dell'utenza elettrica, del gas o dell'acqua).

Montaggio del corpo sopra intonaco

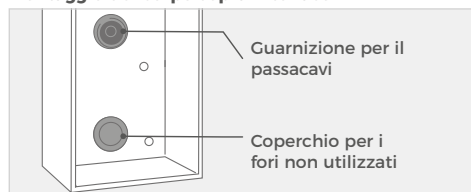

Posizionare la guarnizione per il passacavi sul foro di montaggio desiderato.

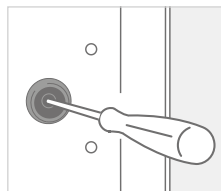

Forare il centro della guarnizione con un cacciavite.

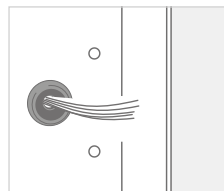

Far passare tutti i fili e cavi da collegare al dispositivo attraverso la guarnizione.

Nota importante per il montaggio in cavità (ad esempio in piedistalli e cassette postali):



Per proteggere le unità elettroniche, assicurarsi che i componenti tecnici siano protetti contro il gocciolamento e l'acqua corrente causati dalla condensa o che entrano nello spazio di montaggio attraverso le aperture. Per proteggere le unità elettroniche, assicurarsi che lo spazio di montaggio interno non accumuli acqua.



Deve essere garantita una sufficiente circolazione dell'aria e un drenaggio senza ostacoli dell'acqua alla base dell'installazione.

In caso contrario, la garanzia non sarà valida.

Il dispositivo è alimentato via PoE (Power over Ethernet) con un cavo di rete, poiché la connessione di rete del dispositivo avviene esclusivamente tramite LAN.



ALIMENTAZIONE ELETTRICA PER POE

Per alimentare il dispositivo via interruttore PoE (ad es. D-Link DGS-1008P) o iniettore PoE (ad es. iniettore PoE DoorBird Gigabit A1093) secondo la norma PoE IEEE 802.3af Mode A si utilizzano i quattro fili contrassegnati con i numeri 1, 2, 3 e 6 di un cavo di rete di categoria 5 o superiore. Assicurarsi di utilizzare un cavo di rete Cat.5 di alta qualità o migliore e con una schermatura adeguata (Screened Foiled Twisted Pair (S/FTP o SFTP)) in cui lo schermo è collegato allo schermo metallico esterno della spina RJ45 (8P8C). Nel caso si opti per l'alimentazione via PoE, gli appositi quattro fili fungono allo stesso tempo da cavo dati. Se l'interruttore o iniettore PoE non supportano il modo A della norma PoE IEEE 802.3af, il dispositivo non potrà essere avviato (vedi LED e segnali acustici diagnostici).



1. Staccare dalla rete l'interruttore o iniettore PoE.
2. Posare il cavo e farlo correre verso il punto di installazione.

Per maggiori informazioni sull'interruttore PoE consultare la pagina <http://www.doorbird.com/poe>

COLLEGAMENTO DEL DISPOSITIVO

Il dispositivo consente un collegamento comodo e sicuro dei cavi e fili tramite le apposite bussole contrassegnate. A questo punto si possono collegare al dispositivo tutti i cavi e fili necessari. Rimuovere i cavi e i fili che non necessari dalle rispettive bussole del dispositivo. Rimuovere circa 5 mm di isolamento dall'estremità dei fili da collegare al blocchetto dei morsetti a vite verde.



Procedere con il collegamento accurato dei cavi e dei fili. Un collegamento errato può danneggiare irreversibilmente il dispositivo. I fili privi di isolamento non devono fuoriuscire dalla morsettiera a vite; questo potrebbe infatti comportare un cortocircuito elettrico e il danneggiamento irreversibile del dispositivo.



I cavi gialli, verdi e rossi che fuoriescono sul lato dell'unità elettrica principale possono essere utilizzati unicamente per il collegamento di componenti certificati a tale scopo da Bird Home Automation.



Maneggiare il frontalino con delicatezza e cautela; in caso contrario, in fase di installazione la superficie potrebbe venire graffiata o rimanere danneggiata in altro modo.

In fase di collegamento dei cavi e dei fili, per fissare provvisoriamente il frontalino all'alloggiamento posteriore, utilizzare l'apposito filo in nylon.



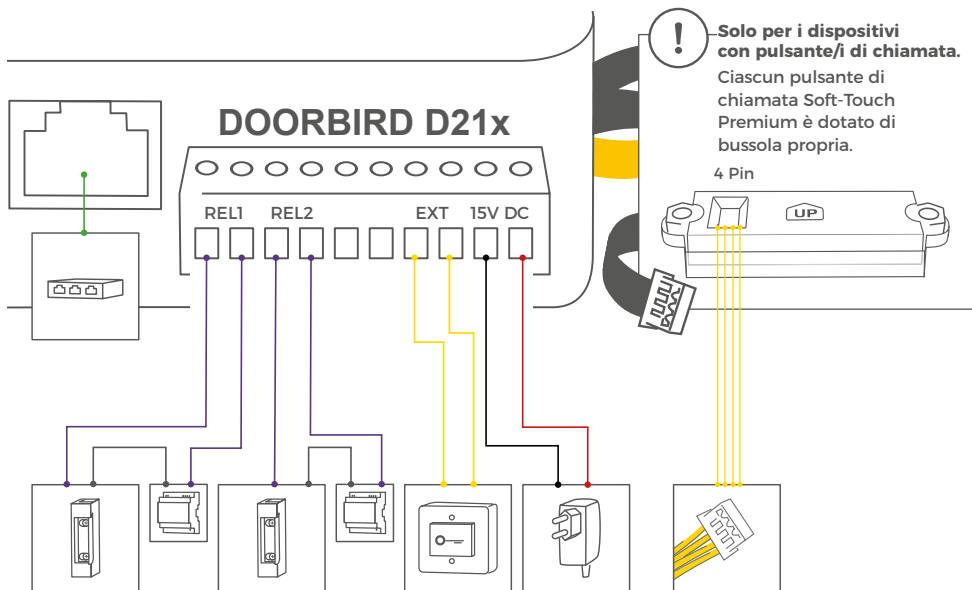

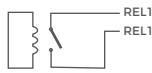
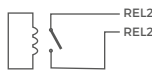
| COLLEGAMENTI | DESCRIZIONE |
|--------------|--|
| LAN/POE | Jack RJ45 per collegare la rete proveniente dal router/PoE-Switch/iniettore PoE a Internet. NOTICE Evitare di utilizzare l'alimentazione elettrica con adattatore plug-in in combinazione con l'alimentazione via PoE. |
| REL1, REL1 | Relè di commutazione bistabile ad autoritenuta #1, max. 24 V DC/AC, 1 Ampere. Funzione di sicurezza: il relè mantiene lo stato anche in caso di cadute di tensione. È possibile configurare la condizione standard del relè (aperto/chiuso) con l'app DoorBird. Questi collegamenti si possono utilizzare ad es. per collegare un apriporta elettrico, per il quale il dispositivo non dispone di alimentazione elettrica. L'alimentazione elettrica per un apriporta elettrico va installata a parte.  i Da tenere in considerazione: se si effettua il cablaggio diretto tra apriporta elettrico e citofono, l'apriporta potrebbe venire manipolato da soggetti terzi non autorizzati (ad es. forzando il citofono e mettendo i fili dell'apriporta in cortocircuito). Per il cablaggio di un apriporta elettrico consigliamo pertanto di utilizzare un relè remoto di sicurezza da montare all'interno dell'abitazione (ad es. l'articolo Comando di porta IP I/O DoorBird A1081). |
| REL2, REL2 | Relè di commutazione bistabile ad autoritenuta #2, max. 24 V DC/AC, 1 Ampere. Funzione di sicurezza: il relè mantiene lo stato anche in caso di cadute di tensione. È possibile configurare la condizione standard del relè (aperto/chiuso) con l'app DoorBird. Questi collegamenti si possono utilizzare ad es. per collegare un apriporta elettrico, per il quale il dispositivo non dispone di alimentazione elettrica. L'alimentazione elettrica per un apriporta elettrico va installata a parte.  i Da tenere in considerazione: se si effettua il cablaggio diretto tra apriporta elettrico e citofono, l'apriporta potrebbe venire manipolato da soggetti terzi non autorizzati (ad es. forzando il citofono e mettendo i fili dell'apriporta in cortocircuito). Per il cablaggio di un apriporta elettrico consigliamo pertanto di utilizzare un relè remoto di sicurezza da montare all'interno dell'abitazione (ad es. l'articolo Comando di porta IP I/O DoorBird A1081). |

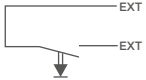
| | |
|--|---|
| <p>EXT, EXT</p>  | <p>Pulsante apriporta, max. 0 V DC/AC, 0 ampere. Si può utilizzare questo collegamento ad es. per collegare al dispositivo un pulsante apriporta posto all'interno dell'abitazione. Il contatto attiva il primo relè bistabile ad autoritenuta (REL1, REL1).</p> <p>NOTICE Questi collegamenti non vanno essi sotto tensione, fatto che potrebbe comportare il danneggiamento irreversibile del dispositivo.</p> |
| <p>15 VDC -</p> | <p>Ingresso dell'alimentazione 15V DC, polo negativo (-). Poiché nella fornitura non è incluso alcun alimentatore, non testiamo la tensione di alimentazione tramite l'alimentatore sul dispositivo. Consigliamo solo il PoE, poiché è standardizzato e la connessione di rete del dispositivo avviene esclusivamente tramite LAN.</p> |
| <p>15V DC +</p> | <p>Ingresso dell'alimentazione 15V DC, polo positivo (+). Poiché nella fornitura non è incluso alcun alimentatore, non testiamo la tensione di alimentazione tramite l'alimentatore sul dispositivo. Consigliamo solo il PoE, poiché è standardizzato e la connessione di rete del dispositivo avviene esclusivamente tramite LAN.</p> |



Solo per i dispositivi con pulsante/i di chiamata.

4 PIN (SWITCH)

Utilizzare il cavo giallo per collegare il pulsante di chiamata al videocitofono IP.

8

MONTAGGIO DEL FRONTALINO

Montare il frontalino del dispositivo sull'alloggiamento posteriore.

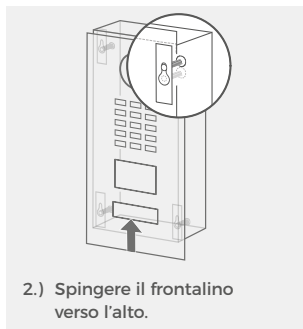

9

MESSA IN FUNZIONE

Attivare l'alimentazione elettrica dei cavi che portano al punto di installazione. Accendere lo switch PoE/iniettore PoE collegato al dispositivo. Il LED diagnostico segnala se l'alimentazione del dispositivo è attiva; si accende circa 30-60 secondi dopo che è stata collegata l'alimentazione. Il dispositivo sarà pronto per funzionare (procedura di avvio, aggiornamenti software, ecc.) non appena l'altoparlante integrato avrà emesso il segnale acustico diagnostico. La procedura potrebbe richiedere fino a 5 minuti. Se il LED non si accende, controllare l'alimentazione elettrica. Se si utilizza un adattatore plug-in anziché l'alimentazione via PoE, verificare in particolare che il polo positivo e il polo negativo siano stati collegati correttamente al dispositivo.

Scaricare sul proprio dispositivo mobile l'app "DoorBird" di Bird Home Automation dall'App Store Apple o da Google Play Store. La versione più aggiornata dell'app contenente le istruzioni per l'installazione è disponibile alla pagina www.doorbird.com/support

Aprire l'app DoorBird, andare su Impostazioni > Aggiungi dispositivo e cliccare sul simbolo del codice QR nel campo "Utente". Scansionare il codice QR utente sul "Digital Passport" fornito.

Nel caso non sia possibile aggiungere il dispositivo all'app accertarsi che il dispositivo sia online (www.doorbird.com/checkonline). Se il dispositivo non è online, controllare la connessione di rete e l'alimentazione del dispositivo.

LED DIAGNOSTICO

Il LED diagnostico segnala se l'alimentazione del dispositivo è attiva; si accende circa 30-60 secondi dopo che è stata collegata l'alimentazione.

SEGNALI ACUSTICI DIAGNOSTICI

Il dispositivo emette un segnale acustico diagnostico circa 30-60 secondi dopo essere stato collegato alla rete elettrica.

SENSORE DI MOVIMENTO

Il dispositivo integra un sensore di movimento basato su tecnologia 4D, utilizzabile per numerose applicazioni, tra cui ad es. l'invio di allarmi a un dispositivo mobile o l'attivazione di un relè che accenda una luce esterna.

LETTORE RFID

Il lettore RFID integrato può essere utilizzato per varie applicazioni, tra cui apertura/blocco delle porte o l'attivazione/disattivazione dell'impianto di allarme. Per ragioni di sicurezza, il lettore RFID ha una portata ridotta (0 - 3 cm, 0 - 1,18 in); pertanto è necessario tenere il Tag RFID compatibile (Key fob) molto vicino al lettore. È possibile configurare il LETTORE RFID con l'app DoorBird.

 Per ragioni di sicurezza, il lettore RFID funziona solo a breve distanza.

API

Il dispositivo presenta un'API ben documentata che consente l'integrazione in app di terzi. Per maggiori informazioni invitiamo a visitare la pagina www.doorbird.com/api.

DOORBIRD CONNECT

Il dispositivo offre diverse opzioni di integrazione in applicazioni di terzi. Per maggiori informazioni invitiamo a visitare la pagina www.doorbird.com/connect.

MODIFICARE I CARTELLINI DEI NOMI

Solo per i dispositivi con uno o più pulsanti di chiamata e targhetta identificativa illuminata.

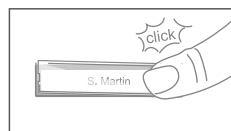
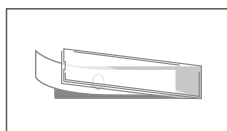
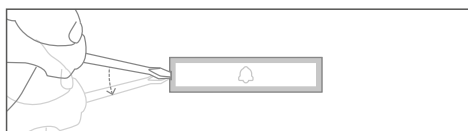

 Servizio di incisione che consente di ottenere un aspetto uniforme: www.doorbird.com/engraving

 Seguire lo STEP 1 per staccare la corrente. Rimuovere la copertura trasparente del pulsante di chiamata con un cacciavite piatto. Consigliamo di utilizzare carta che non assorba umidità.

CAMBIARE DICITURA DEL MODULO INFO

 Solo per i dispositivi provvisti di modulo info

Seguire lo STEP 1 per disattivare la corrente e lo STEP 2 per rimuovere il frontale del dispositivo. A seguire è possibile modificare la dicitura all'interno del modulo info. Consigliamo di utilizzare carta che non assorba umidità.

COLLEGAMENTO DEI PULSANTI DI CHIAMATA AL MODULO PLURIFAMILIARE



Solo per i dispositivi con 2 o più pulsanti di chiamata.

Collegare al modulo plurifamiliare (ad es. Modulo plurifamiliare MTM18A) solo pulsanti di chiamata certificati da Bird Home Automation.

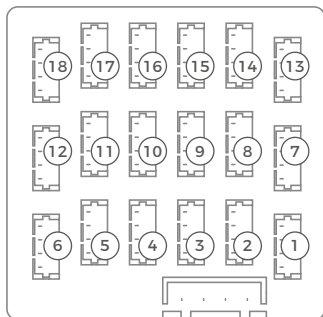

- ① = 1. Bussola pulsante di chiamata
- ⑱ = 18. Bussola pulsante di chiamata

CURA E PULIZIA DEI PRODOTTI DOORBIRD

Cura e pulizia

I citofoni DoorBird sono realizzati a partire da materiali pregiati e progettati per durare a lungo. Poiché solitamente si installano all'esterno, in luoghi non protetti, i citofoni sono esposti alle intemperie e a sostanze aggressive, in particolare se posizionati lungo strade, vicino alla costa o in zone industriali. Invitiamo pertanto a osservare le seguenti indicazioni per la cura e pulizia. L'azienda declina ogni responsabilità per eventuali dovuti al mancato rispetto delle istruzioni qui riportate.

Lo sporco corrosivo, come ad esempio il guano o in generale gli escrementi di uccelli, deve essere rimosso immediatamente.



Evitare tassativamente i detersivi troppo aggressivi, tra cui le creme abrasive per bagni o pagliette/lana d'acciaio.

Solitamente è sufficiente pulire il citofono con acqua calda nella quale diluire qualche goccia di detersivo piatti e un panno o una spazzola morbida. Le parti in plastica (videocamera e targhette in plastica) non possono essere trattate con un detersivo per metalli. Dopo la pulizia rimuovere tutti i resti o residui di detersivo o lubrificante per evitare la formazione di macchie o la decolorazione.

Acciaio inox

I citofoni DoorBird sono realizzati esclusivamente a partire da acciai inossidabili pregiati di produzione tedesca. Tuttavia anche l'acciaio inox può arrugginirsi, in quanto composto al 70% da ferro. La resistenza alla ruggine è data unicamente da uno strato protettivo (detto anche passivo) che copre il ferro come una pellicola. Tale strato protettivo è composto sostanzialmente da cromo e altri metalli nobili.

Le particelle di ferro, la polvere da fresatura e i trucioli che si depositano sull'acciaio inox possono causarne la corrosione (formazione di ruggine). Dette particelle di ferro, sempre presenti nell'aria, si trovano specialmente nelle aree industriali, in località costiere e lungo strade molto trafficate. È necessario rimuovere immediatamente eventuali depositi di ferro, che in caso contrario corroderebbero il citofono facendolo arrugginire. Per rimuovere la ruggine è sufficiente spolverare la superficie e a seguire utilizzare un prodotto specifico. Consigliamo ad es. il WD 40, acquistabile su Amazon al prezzo di € 5,00. Basta applicarlo e sfregarlo sull'intera superficie. Procedere in modo analogo nel caso si formi ruggine in corrispondenza della superficie in acciaio incisa.

Gli spruzzi di calce o di cemento andrebbero rimossi al più presto utilizzando una spatola di legno applicata con delicatezza, prima che il materiale indurisca.

Non è consentito utilizzare i seguenti detersivi, che riducono la resistenza alla corrosione:

- Prodotti contenente cloruro e acido cloridrico;

- Candeggianti (in caso di uso accidentale sciacquare a fondo con acqua);
- Detergenti per argento.

Dopo la pulizia passare con un panno leggermente inumidito e asciugare strofinando per evitare la formazione di calcare. L'uso di acqua mineralizzata previene i depositi di calcare.

Acciaio inox rivestito in PVD

Per superfici rivestite in OVD: cromate o dorate consigliamo di utilizzare un detersivo piatti sgrassante e acqua pulita o un panno in microfibra non impolverato. Per le superfici lucidate utilizzare un panno antigraffio (ad es. un panno per occhiali, per lucidare mobili o simili).

Superfici verniciate

Per le superfici verniciate e le scritte utilizzare un panno morbido antigraffio, inumidito con una soluzione di acqua e sapone neutro (ad es. un panno per occhiali, per lucidare mobili o simili). Per evitare la formazione di macchie o aloni è necessario rimuovere con cura i residui di detergente. Prestare particolare attenzione alle scritte, per evitare di danneggiare la pellicola o la stampa.

Ottone brunito bronzo e architettonico

Il trattamento della superficie "vero ottone brunito" e "vero bronzo per edilizia" è una brunitura a freddo che poi viene sigillata con una cera per imbarcazioni. Poiché si tratta di una superficie permeabile, è consigliabile applicare a determinati intervalli di tempo (ca. 6-18 mesi) uno strato di cera successivo con un panno morbido (panno in microfibra), lasciare agire il prodotto per qualche minuto e poi strofinare uniformemente con un panno asciutto. Raccomandiamo di utilizzare una cera, come, ad es. Teroson WX 990 della ditta Henkel.

NON usare detergenti chimici di qualsiasi tipo.

Evitare di toccare la superficie con le dita durante il montaggio. Si consiglia di indossare guanti in lattice senza polvere.

A seconda delle condizioni atmosferiche, la superficie trattata può cambiare e assumere il suo aspetto individuale caratteristico.

DATI TECNICI

| DATI GENERALI | |
|-----------------------------|---|
| Alimentazione elettrica | 15V DC (max. 15 W) o Power over Ethernet (PoE 802.3af Mode-A) |
| Modulo info* | 3,5", illuminato |
| Modulo display* | LCD 3,5" (senza funzione touch), illuminato, con 2 righe per testi ed elenco nomi (max. 200 voci) |
| Modulo tastiera* | 16 tasti illuminati, configurabili via app, ad es. <ul style="list-style-type: none"> • codici PIN personali • Eventi personalizzati (ad es. attivazione di un relè, notifica push, chiamata SIP [audio/video], notifica HTTP(s)) • Orari personalizzati • È possibile gestire fino a 200 codici PIN |
| Modulo senza barriere* | <ul style="list-style-type: none"> • Alimentazione elettrica a parte 15 - 48 V DC, 1 A • Segnalazione di stato con tre pittogrammi [Chiamata, conversazione, apertura porta], segnale acustico di apertura porta e anello induttivo • Omologazione DIN 18040 |
| Collegamenti | <ul style="list-style-type: none"> • RJ45, per LAN/POE • Relè di commutazione bistabile ad autoritenuta #1, max. 24 V DC/AC, 1 A, ad es. per apriporta elettrico • Relè di commutazione bistabile ad autoritenuta #2, max. 24 V DC/AC, 1 A, ad es. per apriporta elettrico • Uscita esterna per pulsante apriporta (a potenziale zero) • Ingresso 15 V DC (+, -), max. 15 W • Il comando di porta IP I/O DoorBird consente di ampliare i relè/collocarli in posizione remota. |
| Resistente alle intemperie: | Sì, IP65 |
| Omologazioni | IP65, CE, FCC, IC, RoHS, IK08, REACH, IEC/EN 62368, IEC/EN 62471 |
| Condizioni di esercizio | da -25 a +55 °C / da -13 a 131 °F Umidità relativa dell'aria da 10 a 85 % (non condensante) |
| La fornitura comprende: | 1x Unità elettrica principale 1x Frontalino* 1x Keyfob RFID 1x Trasmettitore 1x Guida rapida con passaporto 1x Manuale d'installazione 1x Piccole parti |
| Garanzia | Vedi www.doorbird.com/warranty |

| ATTUALI REQUISITI DI SISTEMA | |
|--------------------------------------|---|
| Requisiti di sistema | <p>Dispositivo mobile: sistema operativo iOS più recente su iPhone/iPad, sistema operativo Android più recente su smartphone/tablet</p> <p>Internet: connessione di rete a banda larga ad alta velocità, ADSL, cavo o fibra, nessun server SOCKS o proxy</p> <p>Rete: rete Ethernet, con DHCP</p> |
| Altezza di installazione consigliata | La lente della videocamera dovrebbe trovarsi ad almeno 145 cm (57") di altezza. Prima dell'installazione accertarsi che il dispositivo sia montato all'altezza corretta. |
| VIDEO | |
| Videocamera | HDTV 720p, dinamica (VGA - HDTV) |
| Lente | Lente emisferica grandangolare di altissima qualità 180° (D), 140° (H), 100° (V) ortorettificata, idonea per infrarossi |
| Visione notturna | Sì, sensore di luce, filtro passa infrarosso, LED a infrarossi (850 nm) |
| AUDIO | |
| Componenti audio | Altoparlante e microfono, soppressione dell'eco e del rumore (AEC, ANR) |
| Streaming audio | Due vie, full duplex |
| RETE | |
| Ethernet | Bussola RJ45, PoE 802.3af Mode-A, 10/100 Base-T |
| Protocolli supportati | HTTP, HTTPS, SSL/TLS, Bonjour, DNS, RTSP, RTP, TCP, UDP, RTCP, ICMP, DHCP, ARP, SIP, DTMF (RTP [RFC-2833], SIP INFO [RFC-2976]), STM |
| SENSORE DI MOVIMENTO | |
| Tipo | Attivo |
| Angolo di rilevamento | 54° (H), 70° (V) |
| Portata | 1 - 10 m (3,3 - 32,9 ft), in funzione dell'ambiente circostante, configurabile a passi di 1 m (3,3 ft). |
| Tecnologia | 4D. Basata su più sensori integrati e algoritmi, tra cui energia di radiofrequenza (ERF) |

| Configurazione | <p>via app, ad es.</p> <ul style="list-style-type: none"> • Portata (1 - 10 m / 3,3 - 32,9 ft) • Direzione del movimento (arrivo, partenza, entrambe) • Eventi personalizzati (ad es. attivazione di un relè, notifica push chiamata SIP [audio/video], notifica HTTP(s)) • Orari personalizzati |
|---|---|
| RFID | |
| Tipo | Sistema ARPT (Active Reader Passive Tag) |
| Norma | ISO/IEC 18000-2:2009 Part 2, EM4100, EM4102 |
| Frequenza | 125 KHz |
| Portata | 0 - 3 cm, in funzione dell'ambiente circostante |
| Antenna | interna |
| Transponder compatibili | Keyfob RFID ordinabili a parte, su www.doorbird.com/buy |
| Configurazione | <p>È possibile gestire fino a 200 tag</p> <p>via app, ad es.</p> <ul style="list-style-type: none"> • Tag (aggiungere, eliminare) • Eventi personalizzati (ad es. attivazione di un relè, chiamata SIP [audio/video], notifica HTTP(s)) • Orari personalizzati • Accessi RFID degli ultimi 60 minuti, visualizzabili nell'app |
| MODULI RADIO INTEGRATI | |
| RFID | 125 KHz |
| Sensore | 24 GHz, disattivabile |
| INTEGRAZIONE DI DISPOSITIVI DI TERZI (DOORBIRD CONNECT) | |
| Integrazione partner | vedi www.doorbird.com/connect |
| API | vedi www.doorbird.com/api |
| Streaming sincrono | di una registrazione basata su eventi e continuativa |
| ACCESSORI IN OPZIONE | |
| Acquistabili a parte | su www.doorbird.com/buy |

INFORMATIVA LEGALE

Generalità

1. DoorBird è un marchio registrato della società Bird Home Automation GmbH.
2. Apple, il logo Apple, Mac, Mac OS, Macintosh, iPad, Multi-Touch, iOS, iPhone e iPod touch sono marchi di Apple Inc.
3. Google, Android e Google Play sono marchi di Google, Inc.
4. Il marchio denominativo e i loghi Bluetooth® sono marchi di Bluetooth SIG, Inc.
5. Tutte le altre denominazioni aziendali e di prodotti possono essere marchi delle rispettive aziende a cui vengono associati.
6. Ci riserviamo il diritto di modificare i nostri prodotti ai fini dell'ulteriore sviluppo tecnologico. I prodotti raffigurati possono differire nell'aspetto da quelli consegnati in virtù del loro costante sviluppo.
7. La riproduzione o l'estrazione anche parziale di testi, immagini e fotografie in qualsivoglia media tratti dalle presenti istruzioni necessita espressamente della nostra previa autorizzazione scritta.
8. La realizzazione delle presenti istruzioni è soggetta al diritto d'autore. Decliniamo ogni responsabilità per eventuali errori nonché inesattezze nei contenuti o refusi (anche per quanto riguarda i dati tecnici o all'interno di grafici o disegni tecnici).
9. I nostri prodotti rispettano le direttive tecniche nonché le disposizioni elettriche e in materia di telecomunicazioni in vigore in Germania, nella UE e negli USA.
10. I nostri prodotti e rispettivi componenti (IC, software, ecc.) possono essere utilizzati esclusivamente per finalità civili, non militari.

Protezione e sicurezza dei dati

1. Al fine di garantire massima sicurezza, il dispositivo utilizza le stesse tecnologie di cifratura in uso nell'ambito dell'online banking. Per la sicurezza dell'utenza non viene fatto uso del port forwarding o del DynDNS.
2. La sede del centro di calcolo per l'accesso remoto tramite app online è tassativamente nella UE se l'indirizzo IP del dispositivo rilevato ha sede in Unione europea. Il centro di calcolo viene gestito secondo le norme di sicurezza più severe.
3. I metodi di monitoraggio, tra cui quelli video e audio, possono essere regolamentati da leggi che variano in funzione del Paese di installazione. Prima di installare e utilizzare l'apparecchio per scopi di monitoraggio invitiamo pertanto a verificare le leggi vigenti nel rispettivo Paese.

Se il dispositivo è un citofono da esterni, un citofono da interni o un videocitofono:

- in molti Paesi le immagini video e l'audio possono essere trasmessi solo dopo che il visitatore ha suonato il campanello (protezione dei dati, configurabile nell'app);
- effettuare il montaggio in modo tale che l'area di registrazione della videocamera sia limitata esclusivamente alla zona immediatamente circostante l'ingresso.
- Il dispositivo dispone all'occorrenza di una cronologia dei visitatori e di un sensore di movimento. Se necessario, è possibile attivare/disattivare queste funzioni.

Invitiamo a informarsi presso il proprietario e il condominio se è consentito installare e utilizzare questo prodotto. Bird Home Automation GmbH declina qualsiasi responsabilità per l'uso improprio o la configurazione errata del prodotto, ivi compresa l'apertura indesiderata di una porta.

Bird Home Automation non può essere ritenuta responsabile per danni derivanti da installazioni improprie, già esistenti o recenti. In caso di necessità, segnalare la presenza del dispositivo in modo adeguato nel punto più opportuno.

Rispettare tutte le normative locali applicabili al luogo dell'installazione in materia di utilizzo dei componenti e videocamere di sorveglianza.

Gli aggiornamenti software o del sistema operativo (i cosiddetti "aggiornamenti del firmware") dei prodotti Bird Home Automation GmbH vengono solitamente effettuati in automatico, ove tecnicamente possibile, via connessione Internet. Attraverso gli aggiornamenti automatici del firmware, il software dei prodotti viene aggiornato all'ultima versione per garantire un funzionamento sempre affidabile, sicuro e performante. Grazie al costante lavoro di sviluppo, è possibile che alcune funzioni vengano aggiunte in un secondo momento, ampliate o lievemente modificate. Bird Home Automation GmbH provvede di norma ad apportare modifiche di notevole entità o a limitare funzioni già presenti solo qualora lo ritenga necessario (ad esempio per salvaguardare la sicurezza e la tutela dei dati, per garantire maggiore stabilità o per tenerle aggiornate allo

stato della tecnica). Solitamente, se è disponibile un aggiornamento del firmware, i server di Bird Home Automation GmbH lo trasmettono automaticamente a tutti i prodotti compatibili collegati a Internet o al server di Bird Home Automation GmbH. Questo processo avviene per gradi e può richiedere diverse settimane. Quando un prodotto riceve l'aggiornamento del firmware, lo installa e solitamente si riavvia. Gli aggiornamenti del firmware già installati sono irreversibili. Dal momento che i prodotti e il software di Bird Home Automation GmbH non sono realizzati espressamente su misura per i clienti, un cliente non può interrompere un aggiornamento automatico se il prodotto è collegato a Internet o al server di Bird Home Automation GmbH.

Pubblicato da

Bird Home Automation GmbH
Uhlандstraße 165
10719 Berlino
Germania
Web: www.doorbird.com
E-mail: hello@doorbird.com

Queste istruzioni potrebbero presentare difetti di stampa o refusi. È nostra cura verificare periodicamente le informazioni qui contenute e provvedere alle correzioni del caso in vista della ristampa successiva. Si declina qualsiasi responsabilità per errori di natura tecnica o di stampa ed eventuali conseguenze.

Space for notes / Platz für Notizen

Space for notes / Platz für Notizen

EU DECLARATION OF CONFORMITY (DoC)

EU KONFORMITÄTSERKLÄRUNG

Manufacturer:
Hersteller:

Bird Home Automation GmbH
Uhlandstr. 165
10719 Berlin
Germany

Brand:
Marke:

DoorBird

Product:
Produkt:

IP Video Door Station
IP Video Türstation

Type number:
Typnummer:

**D21x product series, including D2100E, D2101V,
D2101KV, D2101KH, D2101IKH, D2101FV, D2102V,
D2102FV, D2101KV, D2103V, D2104V, D2105V, D2106V,
D21DKV, D21DKH,**

Intended purpose:
Verwendungszweck:

IP Video Door Station
IP Video Tür Station

We, Bird Home Automation GmbH, declare under our sole responsibility that the above referenced product complies with the following:

Wir, die Bird Home Automation GmbH, erklären unter unserer alleinigen Verantwortung, dass das oben genannte Produkt die folgenden Anforderungen erfüllt:

Directive:
Richtlinie:

**2014/53/EU Radio Equipment Directive (RED)
2011/65/EC RoHS 2 Directive**

Health & Safety (Art. 3.1.a):

Gesundheits- Sicherheitsanforderungen (Art. 3.1.a):

**EN 62479:2010
EN 60950-1:2006 +A11:2009 +A1:2010 +A12:2011
+A2:2013**

EMC requirements (Art. 3.1.b):

EMV Immunitätsanforderungen (Art. 3.1.b):

**EN 301 489-1 V2.2.0, EN 301 489-3 V2.1.1, EN
55032:2015, EN55035:2017, EN:61000-3-2:2014, EN
61000-3-3:2013**

ERM spectrum (Art. 3.2):

ERM Spektrum (Art. 3.2):

**EN 300 330 V2.1.1, EN 300 440 -1 V1.6.1, EN 300 440 -2
V1.4.1, EN 301 489 -1 V2.2.0, EN 301 489 -1 V2.2.0, EN
301 489 -3 V2.1.1
Frequency: 24.15 – 24.25 GHz (Antenna gain +7.1dBi,
Typical output power: +13.49dBm (E.I.R.P))
Frequency: 125 KHz**



The CE symbol confirms that this product conforms with the above mentioned norms and regulations.

Das CE-Zeichen bestätigt, dass dieses Produkt den oben genannten Normen und Vorschriften entspricht.

Conformity was assessed with the aid of the accessories/components that were included with delivery and described in the manual, including the current software officially approved for release. If other accessories/components are used, or current operating software not officially approved for release by Bird Home Automation GmbH, conformity with the above mentioned directives cannot be guaranteed.

Die Konformität wurde mit Hilfe des mitgelieferten und im Handbuch beschriebenen Zubehörs/Komponenten, einschließlich der aktuellen, offiziell zur Freigabe bereitgestellten Software, beurteilt. Bei Verwendung von anderem Zubehör/Komponenten oder aktueller Software, die nicht von der Bird Home Automation GmbH offiziell freigegeben wurde, kann die Konformität mit den oben genannten Richtlinien nicht garantiert werden.

This declaration is submitted by:

Diese Erklärung wird verantwortlich abgegeben durch:

Berlin, September 29th 2022

Berlin, 29. September 2022

Sascha Keller

CEO

Geschäftsführer



